

>> POMPE À CHALEUR



S1155 / S1255



F1345

MANUEL TECHNIQUE

S1155 / S1255
F1345 / F1355

POMPE À CHALEUR SOL/EAU

S1155-6, S1255-6 données techniques

pompe à chaleur, sol/eau

donnée de rendement	puissance à B0/W35		min - max	KW	2.00 - 7.60	
	puissance calorifique / COP à					
	B0/W35	selon norme EN14511	charge partielle 50 Hz	KW / COP	3.15	4.72
	B0/W55	selon norme EN14511	charge partielle 50 Hz	KW / COP	2.95	3.13
	B0/W35	selon norme EN14511	charge partielle 75 %	KW / COP	6.22	4.61
	B0/W55	selon norme EN14511	charge partielle 75 %	KW / COP	5.82	2.90
	B0/W35	selon norme EN14511	charge maximale 100 %	KW / COP	7.60	4.66
	B0/W55	selon norme EN14511	charge maximale 100 %	KW / COP	7.13	3.08
	W10/W35	selon norme EN14511	charge maximale 100 %	KW / COP	8.25	5.50
W10/W55	selon norme EN14511	charge maximale 100 %	KW / COP	7.65	3.70	
donnée de rendement	Pdesign / SCOP					
	SCOP 35	selon norme EN14511	Climat moyen Europe	KW / SCOP	6.0	5.20
	SCOP 55	selon norme EN14511	Climat moyen Europe	KW / SCOP	6.0	4.00
	classe d'efficacité énergétique			35°C / 55°C	A+++	A+++
Plage d'exploitation	chauffage		°C	VL 20	VL 65	
	source de chaleur		°C	-8 - 30		
	rafraîchissement		°C	VL 12	RL 30	
données acoustique	puissance sonore (LWA) selon ErP (EN12102)			db(A)	36 - 43	
	pression sonore à 1m distance			db(A)	21 - 28	
source de chaleur	débit volumique à B0/W35 nominal selon EN14511			l/h	648	
	réserve de pression externe au débit nominal			kPa / l/h	95	648
	réserve de pression externe au débit maximale			pdesign 6 KW	kPa / l/h	85 1044
	Pression du système			min / max	bar	0.5 4.5
circuit de chauffage	débit volumique à B0/W35 nominal selon EN14511			l/h	288	
	réserve de pression externe au débit nominal			kPa / l/h	73	288
	réserve de pression externe au débit maximale			pdesign 6 KW	kPa / l/h	71 576
	Pression du système			min / max	bar	0.5 4.5
données générales de l'appareil	dimensions		largeur x profondeur x hauteur	mm	600 x 620 x 1500	
	poids total			Kg	139	
	poids du module de compresseur			Kg	112	
	connexion	circuit de chauffage et eau chaud		mm	CU 22	
	connexion	source de chaleur		mm	CU 28	
	fluide frigorigène			Kg	R407C	1.16
	type et volume d'huile			type: POE	l	0.68
	données électriques	code de tension			3x 400V / 50Hz / N / PE	
fusible tous pôles, selon les réglementations locales			A	3x C16		
courant de service max. pompe à chaleur			A	16.0		
courant de démarrage (inverter)			A	5.0		
puissance absorbée à B0/W35 nominal selon EN14511			KW	0.67		
Puissance, pompe source			W	3 - 140		
Puissance, pompe chauffage			W	2 - 60		
Puissance de l'appoint			KW	0.5 - 6.5		
inclus dans la livraison	robinet à bille pour circuit de chauffage et source, 4 sonde de température, soupape de sécurité 3 bar					

S1155-6 et S1255-6 sont également disponibles avec refroidissement passif intégré, en version PC!

S1155-6, S1255-6 données techniques

pompe à chaleur, sol/eau

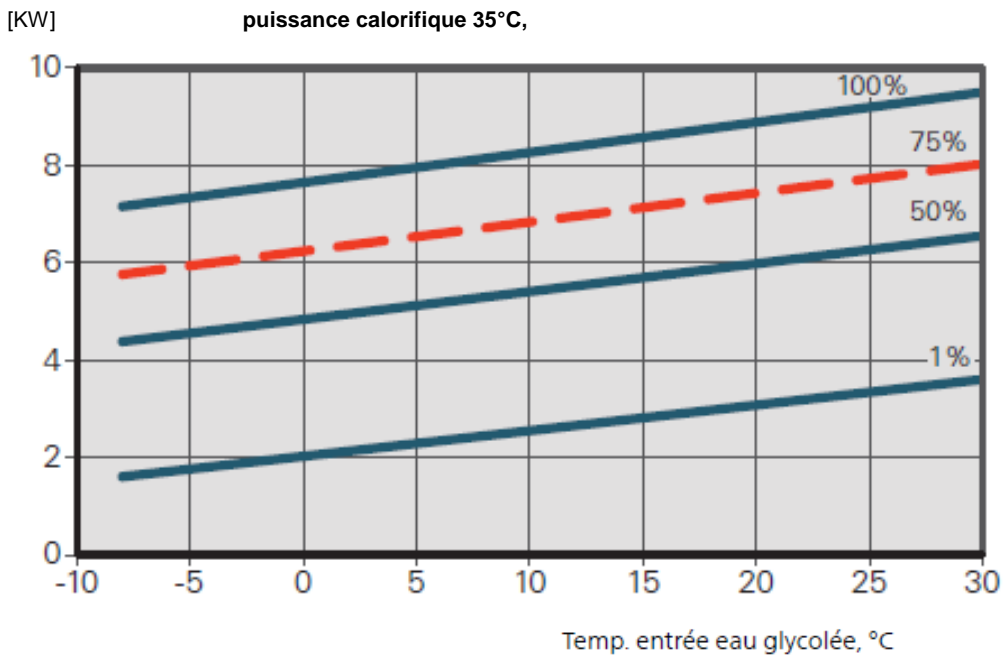

Plage d'exploitation, jusqu'à puissance 75%

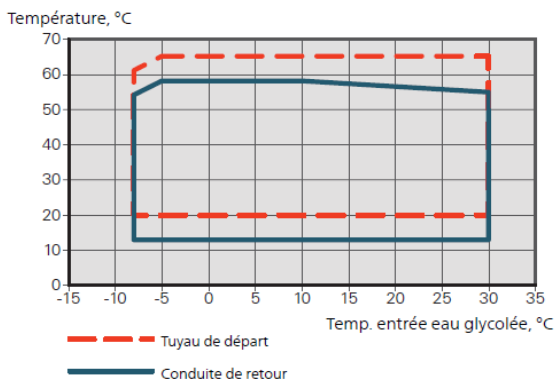

Plage d'exploitation, à partir de puissance 75%

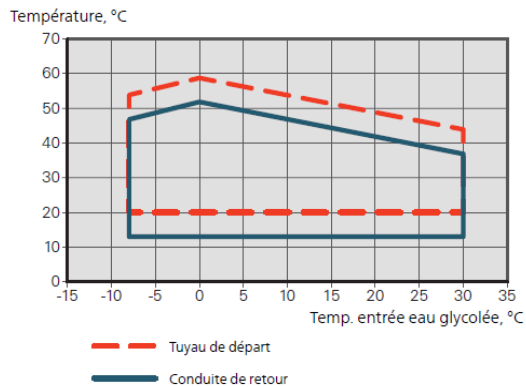

pompe circuit sonde

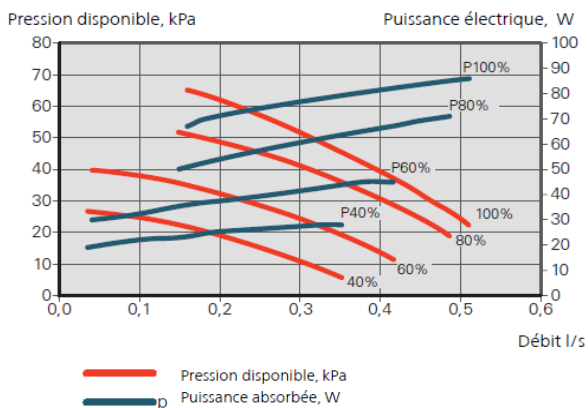

pompe de circulation, chauffer

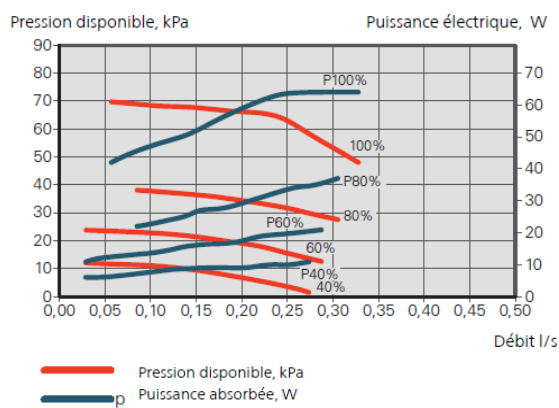

S1155-12, S1255-12 données techniques

pompe à chaleur, sol/eau

donnée de rendement	puissance à B0/W35		min - max	KW	2.50 - 13.50	
	puissance calorifique / COP à					
	B0/W35	selon norme EN14511	charge partielle 50 Hz	KW / COP	5.06	4.87
	B0/W55	selon norme EN14511	charge partielle 50 Hz	KW / COP	4.46	3.02
	B0/W35	selon norme EN14511	charge partielle 100 Hz	KW / COP	11.48	4.61
	B0/W55	selon norme EN14511	charge partielle 100 Hz	KW / COP	10.12	2.95
	B0/W35	selon norme EN14511	charge maximale 100 %	KW / COP	13.47	4.59
	B0/W55	selon norme EN14511	charge maximale 100 %	KW / COP	11.87	2.92
	W10/W35	selon norme EN14511	charge maximale 100 %	KW / COP	16.18	5.45
W10/W55	selon norme EN14511	charge maximale 100 %	KW / COP	14.25	3.47	
donnée de rendement	Pdesign / SCOP					
	SCOP 35	selon norme EN14511	Climat moyen Europe	KW / SCOP	12.0	5.20
	SCOP 55	selon norme EN14511	Climat moyen Europe	KW / SCOP	12.0	4.10
	classe d'efficacité énergétique			35°C / 55°C	A+++	A+++
Plage d'exploitation	chauffage			°C	VL 20	VL 65
	source de chaleur			°C	-8 - 30	
	rafraîchissement			°C	VL 12	RL 30
données acoustique	puissance sonore (LWA) selon ErP (EN12102)			db(A)	36 - 47	
	pression sonore à 1m distance			db(A)	21 - 32	
source de chaleur	débit volumique à B0/W35 nominal selon EN14511			l/h	1044	
	réserve de pression externe au débit nominal			kPa / l/h	115	1044
	réserve de pression externe au débit maximale			pdesign 12 KW	kPa / l/h	70 2304
	Pression du système			min / max	bar	0.5 4.5
circuit de chauffage	débit volumique à B0/W35 nominal selon EN14511			l/h	432	
	réserve de pression externe au débit nominal			kPa / l/h	73	432
	réserve de pression externe au débit maximale			pdesign 12 KW	kPa / l/h	55 1368
	Pression du système			min / max	bar	0.5 4.5
données générales de l'appareil	dimensions		largeur x profondeur x hauteur	mm	600 x 620 x 1500	
	poids total			Kg	167	
	poids du module de compresseur			Kg	120	
	connexion	circuit de chauffage et eau chaud		mm	CU 28	
	connexion	source de chaleur		mm	CU 28	
	fluide frigorigène			Kg	R407C	2.0
	type et volume d'huile		type: POE	l	0.90	
	données électriques	code de tension				3x 400V / 50Hz / N / PE
fusible tous pôles, selon les réglementations locales			A	3x C20		
courant de service max. pompe à chaleur			A	9.0		
courant de démarrage (inverter)			A	5.0		
puissance absorbée à B0/W35 nominal selon EN14511			KW	1.04		
Puissance, pompe source			W	2 - 180		
Puissance, pompe chauffage			W	2 - 60		
Puissance de l'appoint			KW	1 - 7		
inclus dans la livraison		robinet à bille pour circuit de chauffage et source, 4 sonde de température, soupape de sécurité 3 bar				

Un module de refroidissement passif, PCM 42, est disponible pour les S1155-12 et S1255-12

S1155-12, S1255-12 données techniques

pompe à chaleur, sol/eau

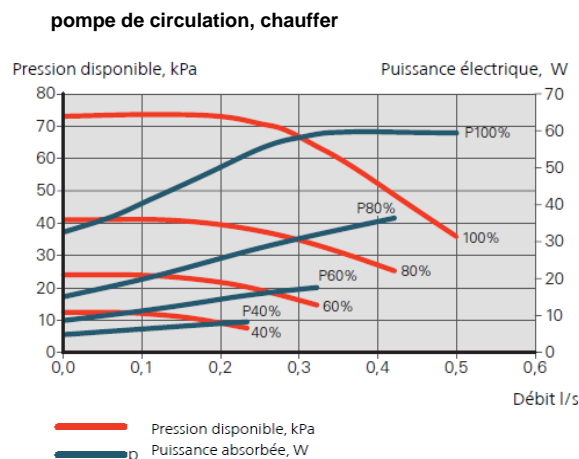
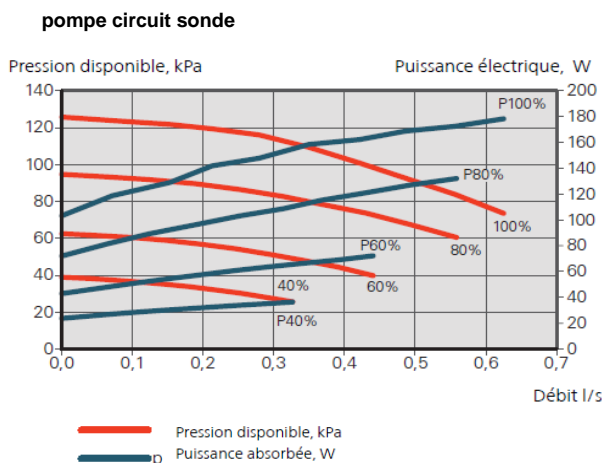
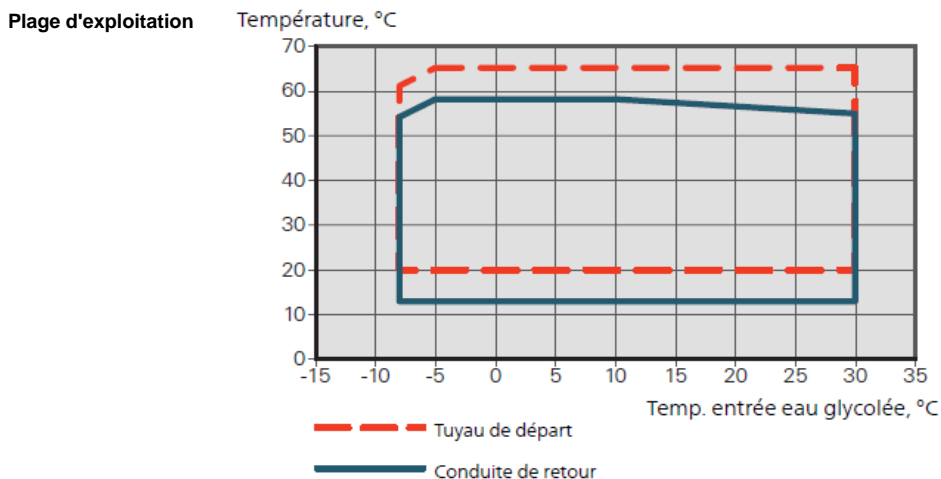
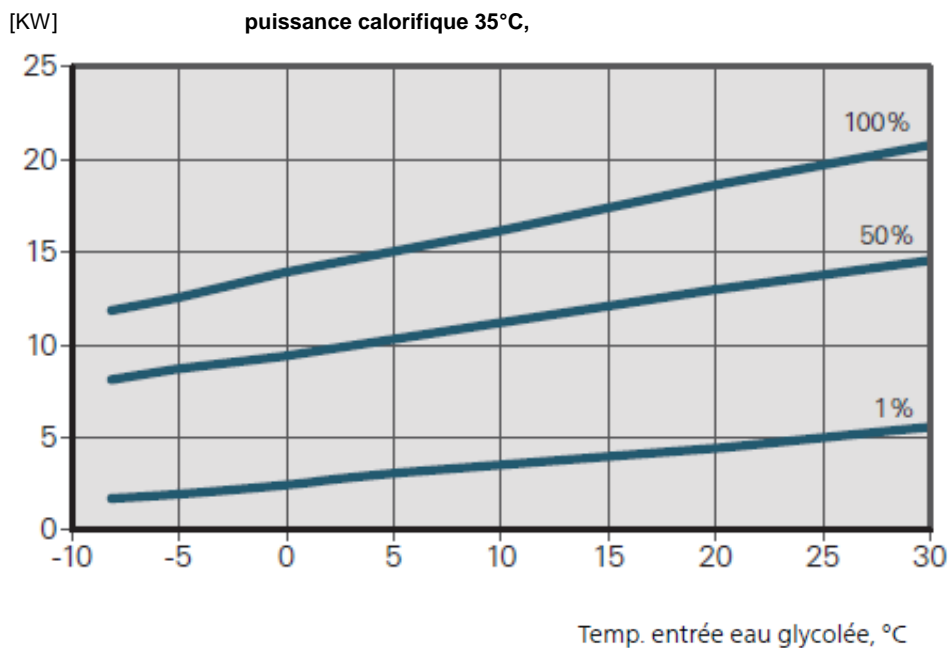

S1155-16, S1255-16 données techniques

pompe à chaleur, sol/eau

donnée de rendement	puissance à B0/W35		min - max	KW	4.0 - 17.0	
	puissance calorifique / COP à					
	B0/W35	selon norme EN14511	charge partielle 50 Hz	KW / COP	8.89	4.85
	B0/W55	selon norme EN14511	charge partielle 50 Hz	KW / COP	8.55	3.17
	B0/W35	selon norme EN14511	charge partielle 100 Hz	KW / COP	16.00	4.66
	B0/W55	selon norme EN14511	charge partielle 100 Hz	KW / COP	14.10	2.97
	B0/W35	selon norme EN14511	charge maximale 100 %	KW / COP	17.67	5.03
	B0/W55	selon norme EN14511	charge maximale 100 %	KW / COP	15.57	3.20
	W10/W35	selon norme EN14511	charge maximale 100 %	KW / COP	20.55	5.58
W10/W55	selon norme EN14511	charge maximale 100 %	KW / COP	18.11	3.55	
donnée de rendement	Pdesign / SCOP					
	SCOP 35	selon norme EN14511	Climat moyen Europe	KW / SCOP	16.0	5.20
	SCOP 55	selon norme EN14511	Climat moyen Europe	KW / SCOP	16.0	4.10
	classe d'efficacité énergétique			35°C / 55°C	A+++	A+++
Plage d'exploitation	chauffage			°C	VL 20	VL 65
	source de chaleur			°C	-8 - 30	
	rafraîchissement			°C	VL 12	RL 30
données acoustique	puissance sonore (LWA) selon ErP (EN12102)			db(A)	36 - 47	
	pression sonore à 1m distance			db(A)	21 - 32	
source de chaleur	débit volumique à B0/W35 nominal selon EN14511			l/h	1836	
	réserve de pression externe au débit nominal			kPa / l/h	95	1836
	réserve de pression externe au débit maximale			pdesign 16 KW	kPa / l/h	72 2376
	Pression du système			min / max	bar	0.5 4.5
circuit de chauffage	débit volumique à B0/W35 nominal selon EN14511			l/h	792	
	réserve de pression externe au débit nominal			kPa / l/h	95	792
	réserve de pression externe au débit maximale			pdesign 16 KW	kPa / l/h	75 1800
	Pression du système			min / max	bar	0.5 4.5
données générales de l'appareil	dimensions		largeur x profondeur x hauteur	mm	600 x 620 x 1500	
	poids total			Kg	172	
	poids du module de compresseur			Kg	112	
	connexion	circuit de chauffage et eau chaud		mm	CU 28	
	connexion	source de chaleur		mm	CU 28	
	fluide frigorigène			Kg	R407C	2.2
	type et volume d'huile		type: POE	l	1.45	
	données électriques	code de tension				3x 400V / 50Hz / N / PE
fusible tous pôles, selon les réglementations locales			A	3x C25		
courant de service max. pompe à chaleur			A	10.0		
courant de démarrage (inverter)			A	5.0		
puissance absorbée à B0/W35 nominal selon EN14511			KW	1.83		
Puissance, pompe source			W	2 - 180		
Puissance, pompe chauffage			W	3 - 140		
Puissance de l'appoint			KW	1 - 7		
inclus dans la livraison	robinet à bille pour circuit de chauffage et source, 4 sonde de température, soupape de sécurité 3 bar					

Un module de refroidissement passif, PCM 42, est disponible pour les S1155-16 et S1255-16

S1155-16, S1255-16 données techniques

pompe à chaleur, sol/eau

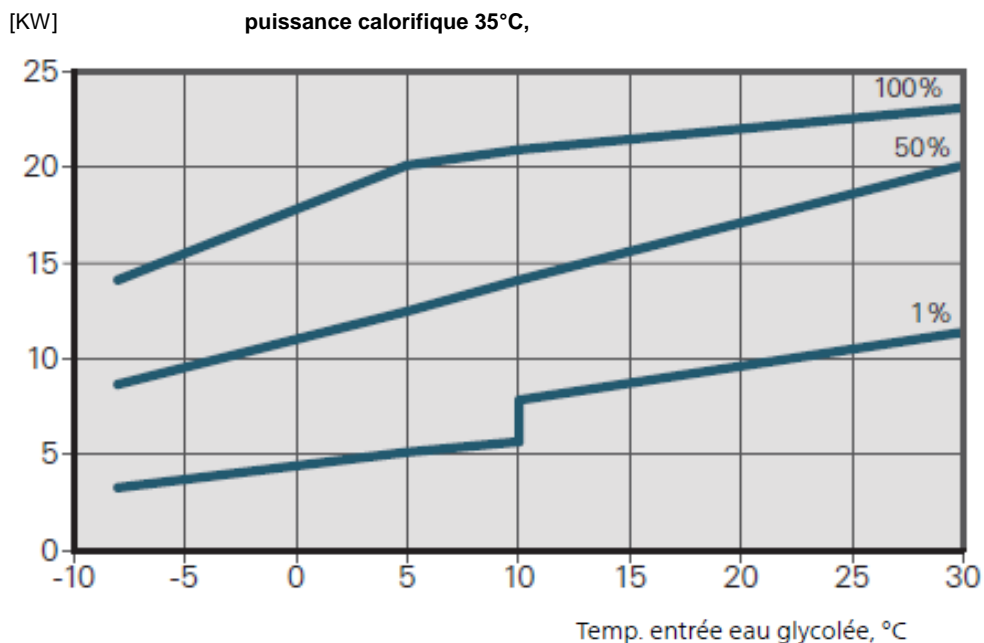

Plage d'exploitation

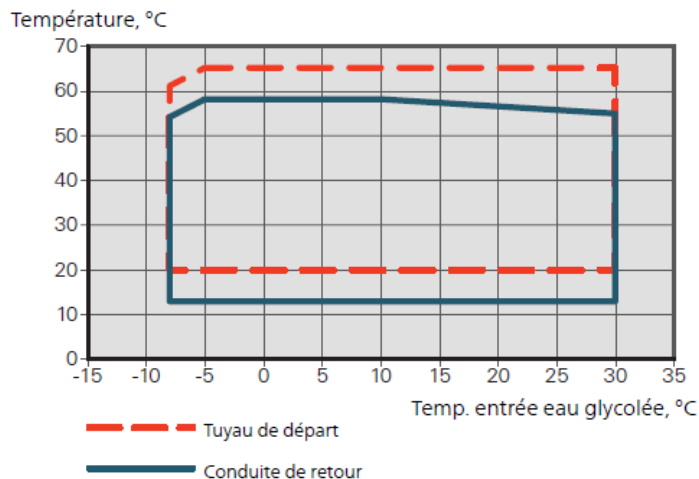

pompe circuit sonde

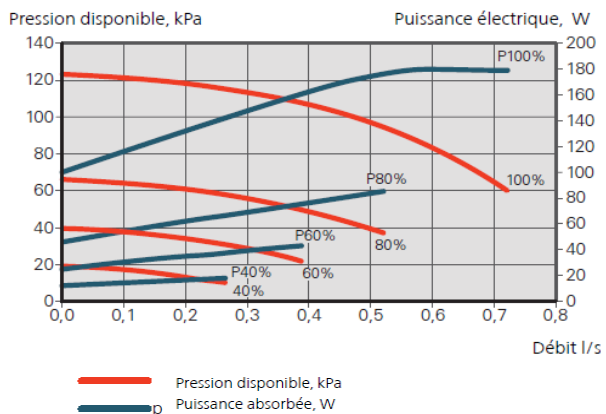

pompe de circulation, chauffer

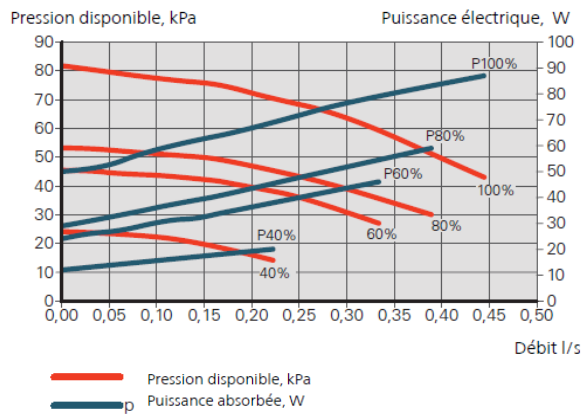

donnée de rendement	puissance à B0/W35		min - max	KW	6.0 - 25.0	
	puissance calorifique / COP à					
DONNÉES PROUVÉES NON VÉRIFIÉES	B0/W35	selon norme EN14511	charge partielle 50 Hz	KW / COP	12.68	4.68
	B0/W55	selon norme EN14511	charge partielle 50 Hz	KW / COP	11.18	3.06
	B0/W35	selon norme EN14511	charge partielle 100 Hz	KW / COP	23.45	4.58
	B0/W55	selon norme EN14511	charge partielle 100 Hz	KW / COP	20.67	2.97
	B0/W35	selon norme EN14511	charge maximale 100 %	KW / COP	25.60	4.61
	B0/W55	selon norme EN14511	charge maximale 100 %	KW / COP	22.52	2.93
	W10/W35	selon norme EN14511	charge maximale 100 %	KW / COP	33.80	5.52
	W10/W55	selon norme EN14511	charge maximale 100 %	KW / COP	29.78	3.51

donnée de rendement	Pdesign / SCOP					
SCOP 35	selon norme EN14511	Climat moyen Europe	KW / SCOP	25.0	5.20	
SCOP 55	selon norme EN14511	Climat moyen Europe	KW / SCOP	25.0	4.0	
classe d'efficacité énergétique			35°C / 55°C	A+++	A+++	

Plage d'exploitation	chauffage	°C	VL 20	VL 65
	source de chaleur	°C	-8 - 30	
	rafraîchissement	°C	VL 12	RL 30

données acoustique	puissance sonore (LWA) selon ErP (EN12102)	db(A)	36 - 47	
	pression sonore à 1m distance	db(A)	21 - 32	

source de chaleur	débit volumique à B0/W35 nominal selon EN14511	l/h	2664	
	réserve de pression externe au débit nominal	kPa / l/h	70	2664
	réserve de pression externe au débit maximale	pdesign 25 KW	kPa / l/h	50 4500
	Pression du système	min / max	bar	0.5 4.5

circuit de chauffage	débit volumique à B0/W35 nominal selon EN14511	l/h	1080	
	réserve de pression externe au débit nominal	kPa / l/h	90	1080
	réserve de pression externe au débit maximale	pdesign 25 KW	kPa / l/h	60 2628
	Pression du système	min / max	bar	0.5 4.5

données générales de l'appareil	dimensions	largeur x profondeur x hauteur	mm	600 x 620 x 1500	
	poids total		Kg	205	
	poids du module de compresseur		Kg	140	
	connexion	circuit de chauffage et eau chaud	mm	CU 35	
	connexion	source de chaleur	mm	CU 35	
	fluide frigorigène		Kg	R410A	2.10
	type et volume d'huile	type: POE	l	1.45	

données électriques	code de tension		3x 400V / 50Hz / N / PE	
	fusible tous pôles, selon les réglementations locales		A	3x C30
	courant de service max. pompe à chaleur		A	14.0
	courant de démarrage (inverter)		A	5.0
	puissance absorbée à B0/W35 nominal selon EN14511		KW	2.71
	Puissance, pompe source		W	16 - 310
	Puissance, pompe chauffage		W	3 - 140
	Puissance de l'appoint		KW	1 - 7

inclus dans la livraison	robinet à bille pour circuit de chauffage et source, 4 sonde de température, soupape de sécurité 3 bar
--------------------------	--

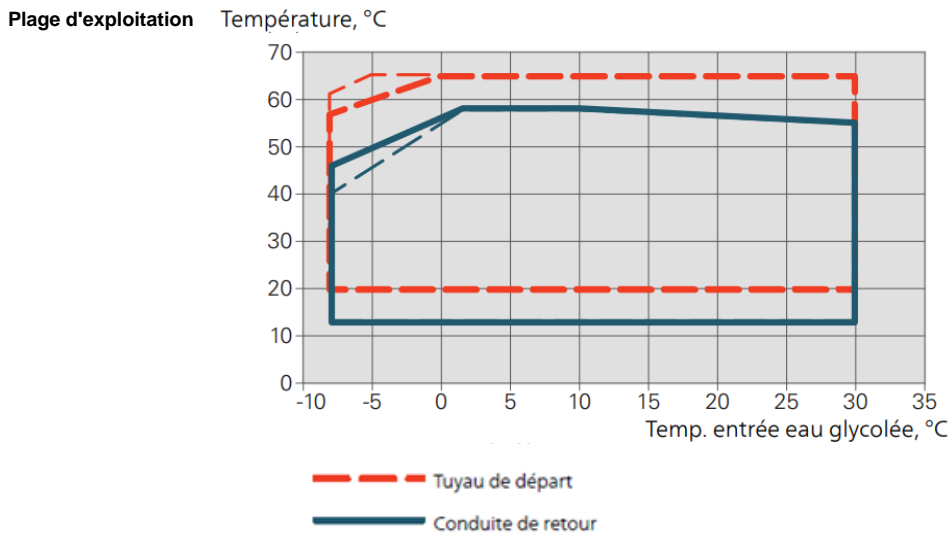
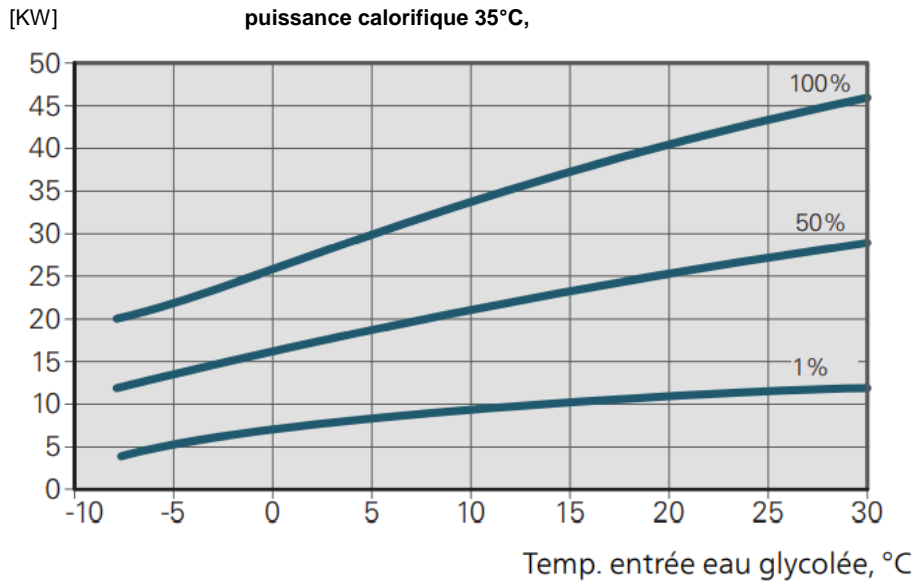

pompe circuit sonde

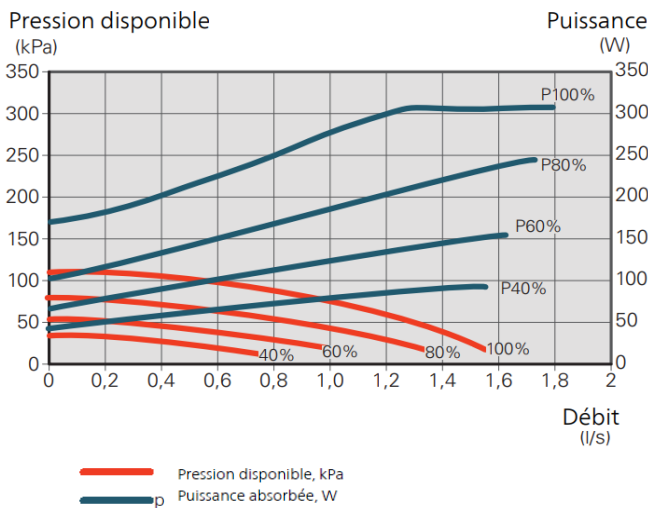

pompe de circulation, chauffer

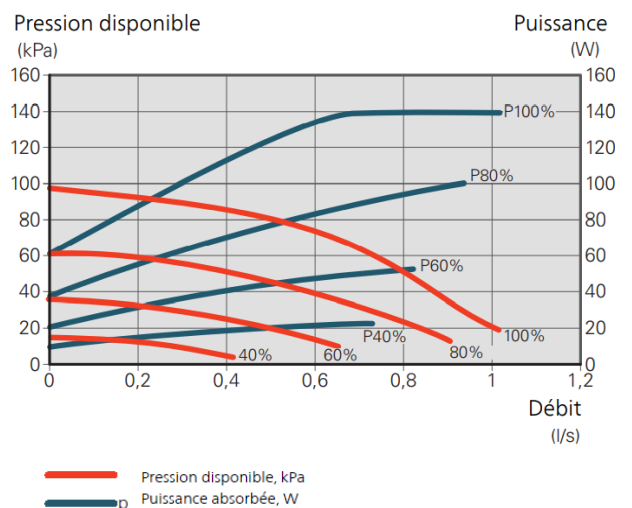

S1155

dimension

pompe à chaleur, sol/eau

* Peut être coudé pour un
branchement latéral

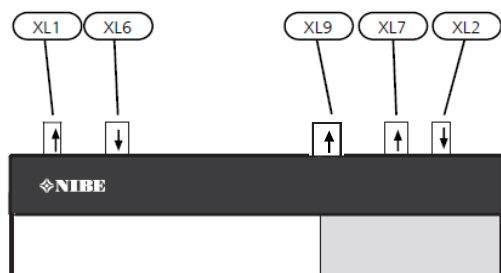
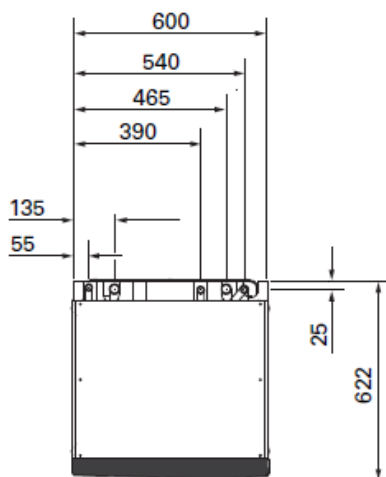
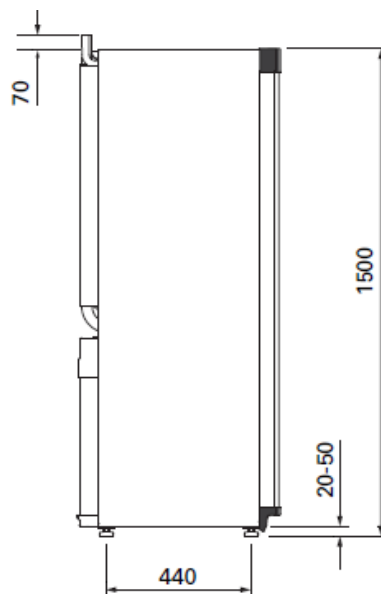
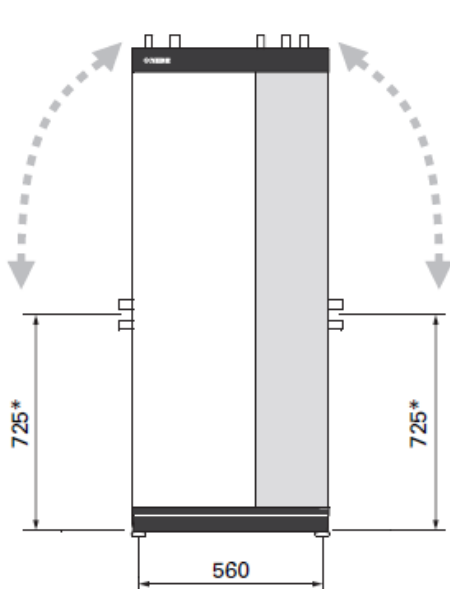

- XL1 Connexion, départ de chauffage
- XL2 Connexion, retour de chauffage
- XL6 Connexion, départ source de chaleur (entrée)
- XL7 Connexion, retour source de chaleur, (sortie)
- XL9 Connexion, au chauffe-eau

S1255

dimension

pompe à chaleur, sol/eau

* Peut être coudé pour un
branchement latéral

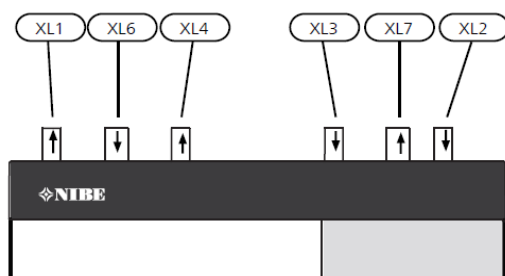
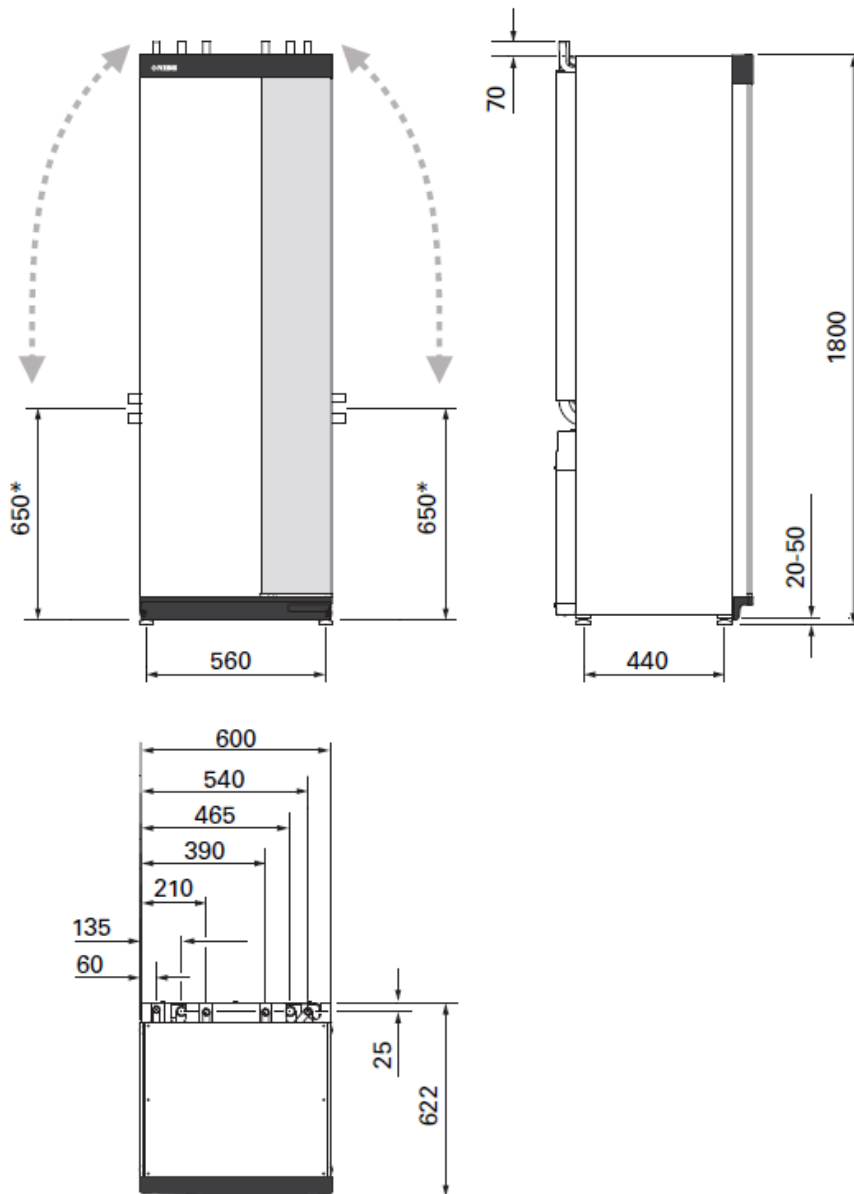

- XL1 Connexion, départ de chauffage
- XL2 Connexion, retour de chauffage
- XL3 Connexion, eau froide
- XL4 Connexion, eau chaude
- XL6 Connexion, départ source de chaleur (entrée)
- XL7 Connexion, retour source de chaleur (sortie)

50*
distances minimales.
Une installation normale
requiert 300 – 400 mm

Laissez un espace libre
de 800 mm devant le
produit

Toutes les procédures
d'entretien peuvent
être effectuées à partir de
la façade avant

S1155

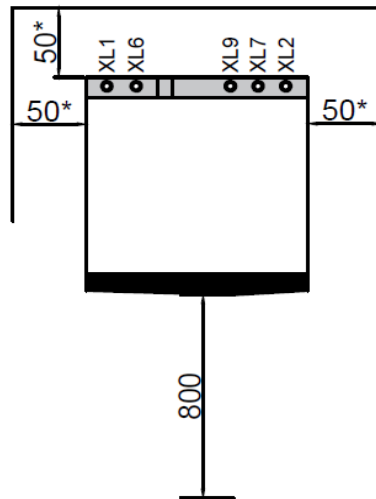

S1255



schéma de système

S1155



S1255

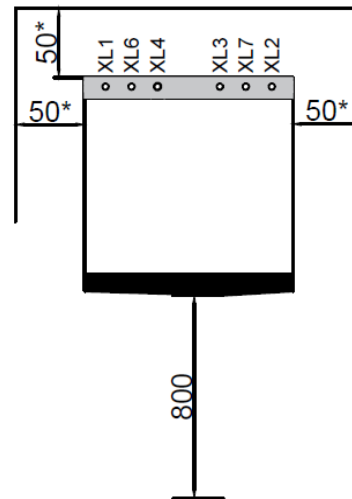
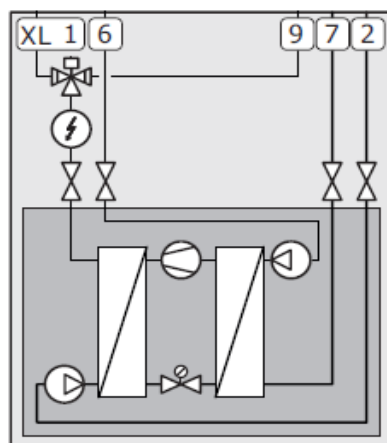
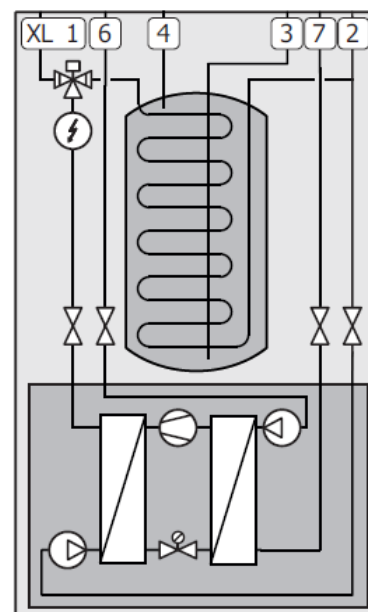

S1155 / S1255 instructions d'installation

pompe à chaleur, sol/eau

il est possible de retirer le module de compresseur pour service, l'entretien et le transport.

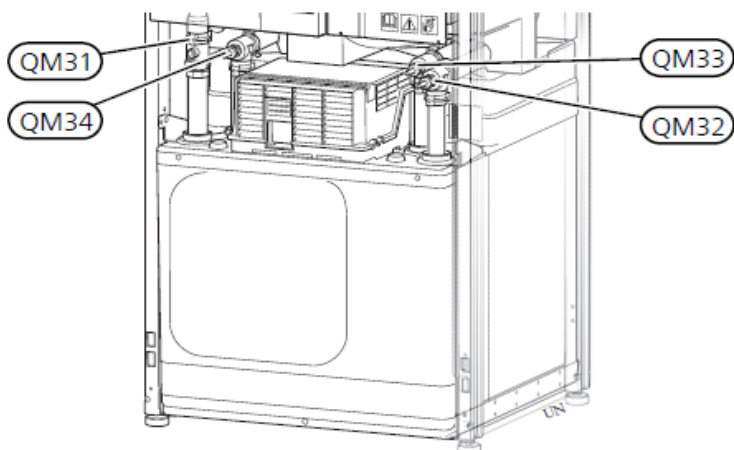

retirez le capot avant
QM31 - QM34 : fermez les vannes d'arrêt

débranchez le raccordement
hydraulique

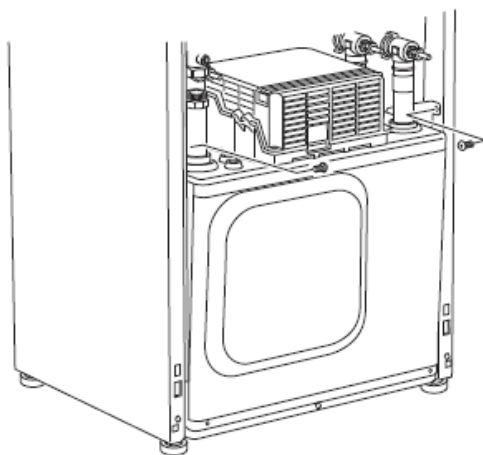
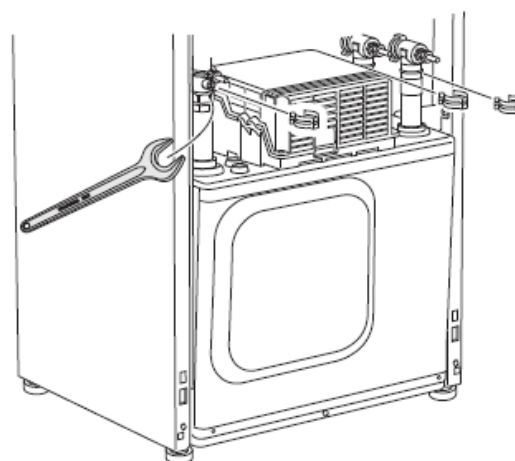

retirez les deux vis.

débrancher la connexion électrique

retirez doucement le module
(ca. 120 Kg)

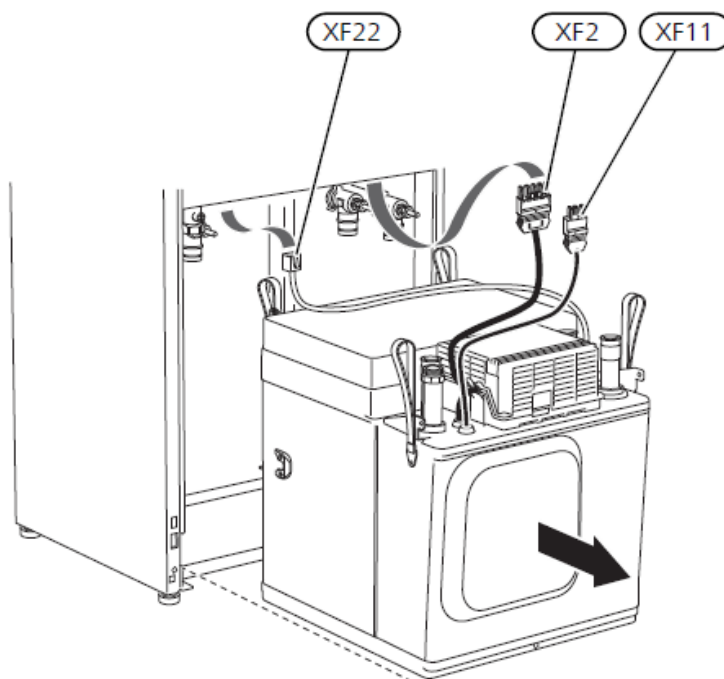

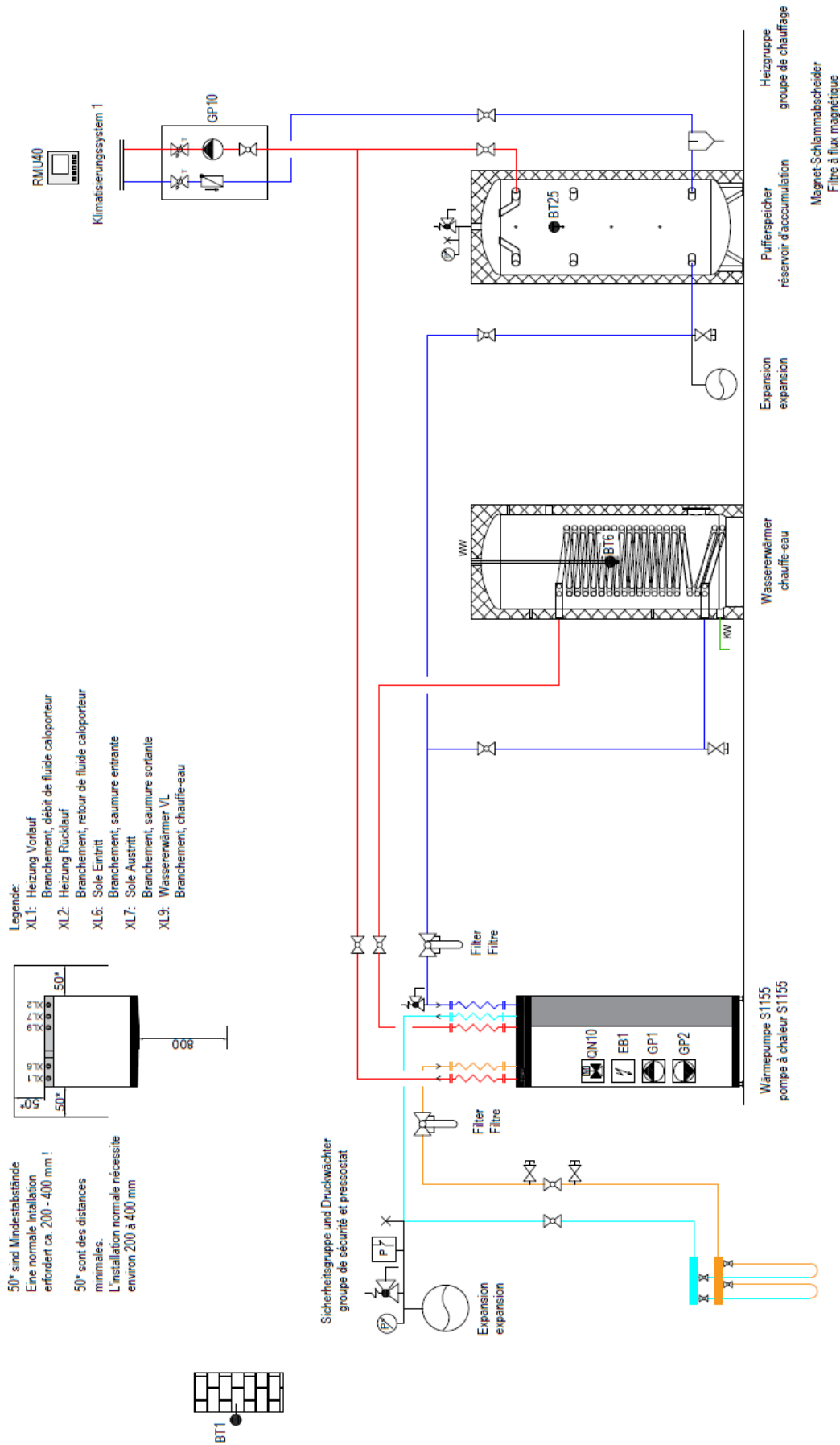

Le Pompes à chaleur système–module

Une grande efficacité énergétique pour des coûts d'utilisation moindres

Une pompe à chaleur chauffe une habitation grâce à un apport très important en énergie renouvelable, qui provient de l'air, du sol ou des eaux du sous-sol. Une pompe à chaleur peut également produire de l'eau chaude sanitaire.

L'utilisation du Pompes à chaleur système-module (PAC système-module) permet la planification et la réalisation d'installations d'un haut niveau de qualité.

Grâce aux réglages optimaux des composants du système, la consommation en énergie des pompes à chaleur va diminuer. L'efficacité énergétique va croître alors que les coûts d'utilisation baisseront.



- 1 Énergies renouvelables provenant de l'air, de l'eau et du sous-sol
- 2 Énergie électrique pour le compresseur
- 3 Circuit hydraulique contrôlé
- 4 Pompe à chaleur certifiée
- 5 Accumulateur avec échangeur correctement dimensionné
- 6 Régulation, mise en service et contrôle final
- 7 Documentation complète de l'installation
- 8 Certificat du PAC système-module

Un procédé standardisé qui garantit l'investissement grâce à une efficacité énergétique optimisée et des coûts d'utilisation moindres

Le PAC système-module est un nouveau standard pour la planification et la construction d'installations de pompes à chaleur jusqu'à une puissance calorifique d'environ 15kW. Il a été développé par un groupe constitué des acteurs les plus importants de la branche. Toutes les associations professionnelles de la branche des installateurs-chauffagistes ainsi que SuisseEnergie conseillent et soutiennent ce PAC système-module.

Le PAC système-module est l'assurance que l'efficacité énergétique de telles installations soit optimisée de façon exemplaire. Le module permet aux fournisseurs et aux installateurs de mieux se répartir les responsabilités et permet une meilleure visibilité quant au déroulement de la conception, de l'installation et de la mise en service des installations de PAC. La qualité de l'installation n'en est que meilleure.

Une commission spécialisée indépendante du Groupe professionnel suisse pour les pompes à chaleur GSP contrôle et certifie les combinaisons de produits élaborées par les fournisseurs qui interviennent dans la mise en place du PAC système-module.

Des garanties de performances écrites

À la fin des travaux, le propriétaire reçoit une documentation complète sur son installation ainsi qu'une garantie de performance écrite pour l'installation de sa PAC.

vase tampon

chauff-eau

avec 1 registre,
émaillé et V4A

avec 2 registre,
émaillé et V4A

PAC - type	Module-No	vase tampon											chauff-eau										
		PAC-SM schéma de principe	sans vase tampon										avec 1 registre, émaillé et V4A				avec 2 registre, émaillé et V4A						
		PU 200	PU 300	PU 400	PU 500	PU 600	PSM 800	PSM 1000	PSM 1250	PSM 1500	avec excès, de PV	avec plusieurs groupes de chauffage	WPE 200	WPE 300 / WPC 300	WPE 400 / WPC 400	WPE 500 / WPC 500	WPE 600 / WPC 600	WPE 800 / WPC 800	WPS/E 400	WPS/E 500 / WPS/C 500	WPS/E 600 / WPS/C 600	WPS/E 800 / WPS/C 800	
S1155-6WW	1.1	1 / 1a	X																				
	2.1	2	X										X	X	X	X							
	5.1	5		X	X	X																	
	5.2	5		X	X	X	X	X	X		X												
	5.3	5a		X	X	X						X											
	5.4	5a		X	X	X	X	X	X		X	X											
	6.1	6		X	X	X							X	X	X	X							
	6.2	6		X	X	X	X	X	X		X		X	X	X	X							
	6.3	6a		X	X	X						X	X	X	X	X							
	6.4	6a		X	X	X	X	X	X		X	X	X	X	X	X							
	7.1.1	7.1	X																X	X			
	7.3.1	7.3		X	X	X													X	X			
	7.3.2	7.3		X	X	X	X	X	X		X								X	X			
	7.4.1	7.4		X	X	X						X							X	X			
7.4.2	7.4		X	X	X	X	X	X		X	X							X	X				
S1155-12WW	1.1	1 / 1a	X																				
	2.1	2	X										X	X	X	X							
	5.1	5		X	X	X	X	X															
	5.2	5		X	X	X	X	X	X	X	X												
	5.3	5a		X	X	X	X	X				X											
	5.4	5a		X	X	X	X	X	X	X	X	X											
	6.1	6		X	X	X	X	X					X	X	X	X							
	6.2	6		X	X	X	X	X	X	X	X		X	X	X	X							
	6.3	6a		X	X	X	X	X				X	X	X	X	X							
	6.4	6a		X	X	X	X	X	X	X	X	X	X	X	X	X							
	7.1.1	7.1	X																X	X			
	7.3.1	7.3		X	X	X	X	X											X	X			
	7.3.2	7.3		X	X	X	X	X	X	X	X								X	X			
	7.4.1	7.4		X	X	X	X	X				X							X	X			
7.4.2	7.4		X	X	X	X	X	X	X	X	X							X	X				

S1255

pompes à chaleur système-module

pompe à chaleur, sol/eau



vase tampon

PAC - type	Module-No	PAC-SM-schéma de principe	sans ballon tampon	PU 200	PU 300	PU 400	PU 500	PU 600	PSM 800	PSM 1000	PSM 1250	PSM 1500	avec excès, de PV	avec plusieurs groupes de chauffage
S1255-6	2.1	2	X											
	6.1	6		X	X	X								
	6.1	6		X	X	X	X	X					X	
	6.3	6a		X	X	X								X
	6.4	6a		X	X	X	X	X					X	X
S1255-12	2.1	2	X											
	6.1	6		X	X	X	X	X						
	6.1	6		X	X	X	X	X	X	X	X		X	
	6.3	6a		X	X	X	X	X						X
	6.4	6a		X	X	X	X	X	X	X	X		X	X
S1255-16	2.1	2	X											
	6.1	6		X	X	X	X	X	X	X				
	6.1	6		X	X	X	X	X	X	X	X	X	X	
	6.3	6a		X	X	X	X	X	X	X				X
	6.4	6a		X	X	X	X	X	X	X	X	X	X	X

S1255-WW

pompes à chaleur système-module

pompe à chaleur, sol/eau



vase tampon

PAC - type	Module-No	PAC-SM-schéma de principe	sans ballon tampon	PU 200	PU 300	PU 400	PU 500	PU 600	PSM 800	PSM 1000	PSM 1250	PSM 1500	avec excès, de PV	avec plusieurs groupes de chauffage
S1255-6WW	2.1	2	X											
	6.1	6		X	X	X								
	6.1	6		X	X	X	X	X	X				X	
	6.3	6a		X	X	X								X
	6.4	6a		X	X	X	X	X	X				X	X
S1255-12WW	2.1	2	X											
	6.1	6		X	X	X	X	X						
	6.1	6		X	X	X	X	X	X	X	X	X	X	
	6.3	6a		X	X	X	X	X						X
	6.4	6a		X	X	X	X	X	X	X	X	X	X	X

donnée de rendement	puissance à B0/W35		min - max	KW	4.0 - 28.4	
	puissance calorifique / COP à					
	B0/W35	selon norme EN14511	charge partielle 50 Hz	KW / COP	20.77	4.55
	B0/W55	selon norme EN14511	charge partielle 50 Hz	KW / COP	18.90	2.88
	B0/W35	selon norme EN14511	charge maximale 100 %	KW / COP	28.41	4.84
	B0/W55	selon norme EN14511	charge maximale 100 %	KW / COP	27.40	2.90
	W10/W35	selon norme EN14511	charge partielle 50 Hz	KW / COP	26.68	5.60
	W10/W55	selon norme EN14511	charge partielle 50 Hz	KW / COP	24.65	3.25
	W10/W35	selon norme EN14511	charge maximale 100 %	KW / COP	34.40	5.68
W10/W55	selon norme EN14511	charge maximale 100 %	KW / COP	30.30	3.20	
donnée de rendement	Pdesign / SCOP					
	SCOP 35	selon norme EN14511	Climat moyen Europe	KW / SCOP	28.0	5.0
	SCOP 55	selon norme EN14511	Climat moyen Europe	KW / SCOP	28.0	4.0
	classe d'efficacité énergétique			35°C / 55°C	A+++	A+++
Plage d'exploitation	chauffage			°C	VL 20	VL 65
	source de chaleur			°C	-8 - 30	
	rafraîchissement			°C	VL 12	RL 30
données acoustique	puissance sonore (LWA) selon ErP (EN12102)			db(A)	47	
	pression sonore à 1m distance			db(A)	32	
source de chaleur	débit volumique à B0/W35 nominal selon EN14511			l/h	4284	
	réserve de pression externe au débit nominal			kPa / l/h	95	4284
	réserve de pression externe au débit maximale			pdesign 28 KW	kPa / l/h	80 5580
	Pression du système			min / max	bar	3.0
circuit de chauffage	débit volumique à B0/W35 nominal selon EN14511			l/h	1728	
	réserve de pression externe au débit nominal			kPa / l/h	75	1728
	réserve de pression externe au débit maximale			pdesign 28 KW	kPa / l/h	70 2340
	Pression du système			min / max	bar	3.0
données générales de l'appareil	dimensions		largeur x profondeur x hauteur	mm	600 x 620 x 1800	
	poids total			Kg	335	
	poids du module de compresseur			Kg	125 / 130	
	connexion	circuit de chauffage			G50, 2"AG / G40 1 1/2"IG	
	connexion	source de chaleur			G50, 2"AG / G40 1 1/2"IG	
	fluide frigorigène			Kg	R407C	2.2 / 2.0
	type et volume d'huile		type: POE		l	1.45 / 1.9
données électriques	code de tension				3x 400V / 50Hz / N / PE	
	fusible tous pôles, selon les réglementations locales			A	3x C25	
	courant de service max. pompe à chaleur			A	22.10	
	courant de démarrage (inverter / démarreur progressif électronique)			A	27.7	
	puissance absorbée à B0/W35 nominal selon EN14511			KW	4.56	
	Puissance, pompe source			W	6 - 360	
	Puissance, pompe chauffage			W	5 - 174	
	Indice de protection			IP	21	
inclus dans la livraison	robinet à bille pour circuit de chauffage et source, 4 clapets anti-retour pour circuit de chauffage et source, 4 sonde de température, soupape de sécurité 3 bar					

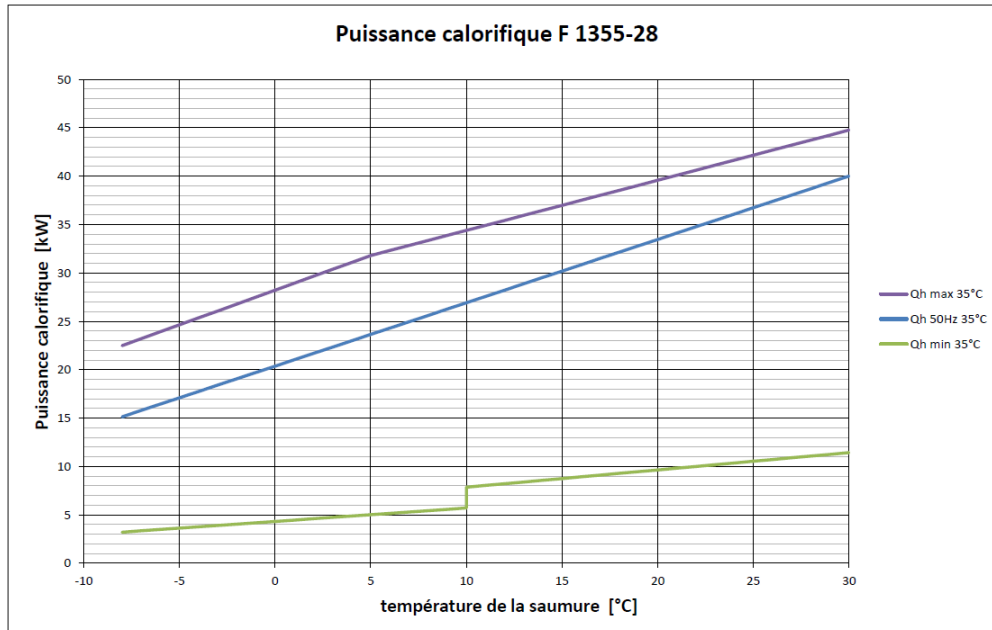

Plage d'exploitation, module EP 14

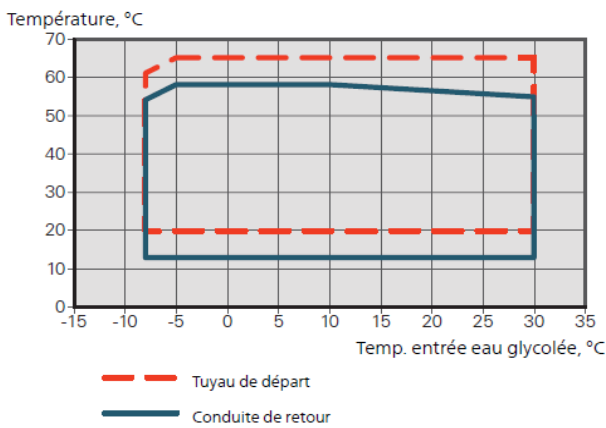

Plage d'exploitation, module EP 15

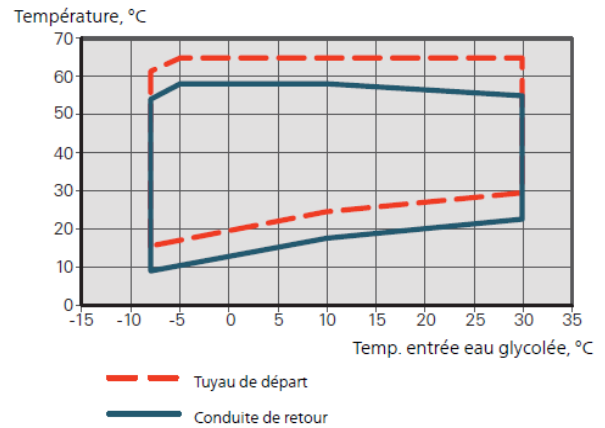

pompe circuit sonde

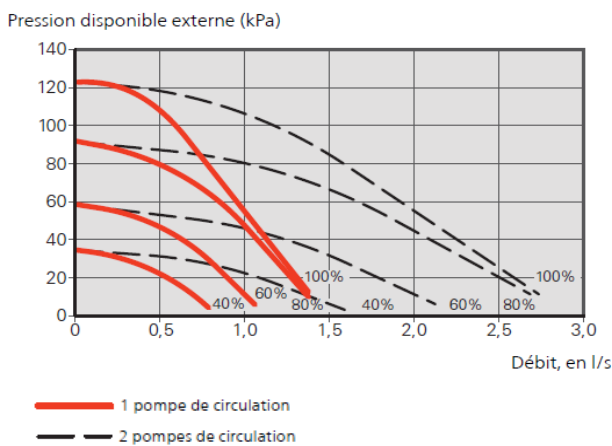

pompe de circulation, chauffer

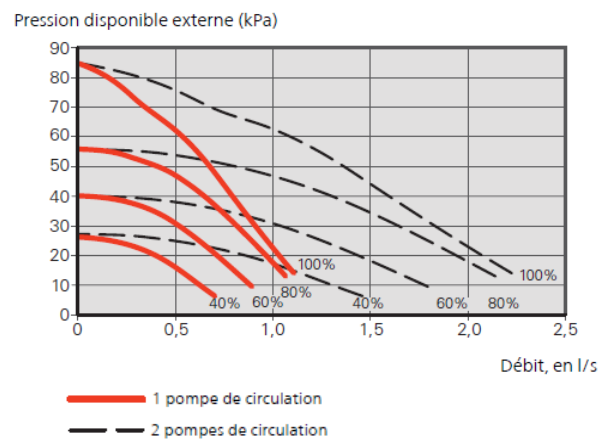

donnée de rendement	puissance à B0/W35		min - max	KW	6.0 - 45.0	
	puissance calorifique / COP à					
	B0/W35	selon norme EN14511	charge partielle 50 Hz	KW / COP	31.10	4.38
	B0/W55	selon norme EN14511	charge partielle 50 Hz	KW / COP	27.79	2.88
	B0/W35	selon norme EN14511	charge maximale 100 %	KW / COP	45.57	4.35
	B0/W55	selon norme EN14511	charge maximale 100 %	KW / COP	42.70	2.90
	W10/W35	selon norme EN14511	charge partielle 50 Hz	KW / COP	40.42	5.52
	W10/W55	selon norme EN14511	charge partielle 50 Hz	KW / COP	35.61	3.51
	W10/W35	selon norme EN14511	charge maximale 100 %	KW / COP	59.66	5.50
	W10/W55	selon norme EN14511	charge maximale 100 %	KW / COP	54.17	3.50
donnée de rendement	Pdesign / SCOP					
	SCOP 35	selon norme EN14511	Climat moyen Europe	KW / SCOP	45.0	5.0
	SCOP 55	selon norme EN14511	Climat moyen Europe	KW / SCOP	42.0	4.0
	classe d'efficacité énergétique			35°C / 55°C	A+++	A+++
Plage d'exploitation	chauffage			°C	VL 20	VL 65
	source de chaleur			°C	-8 - 30	
	rafraîchissement			°C	VL 12	RL 30
données acoustique	puissance sonore (LWA) selon ErP (EN12102)			db(A)	47	
	pression sonore à 1m distance			db(A)	32	
source de chaleur	débit volumique à B0/W35 nominal selon EN14511			l/h	6624	
	réserve de pression externe au débit nominal			kPa / l/h	85	6624
	réserve de pression externe au débit maximale		pdesign 45 KW	kPa / l/h	70	8784
	Pression du système		min / max	bar	3.0	
circuit de chauffage	débit volumique à B0/W35 nominal selon EN14511			l/h	2592	
	réserve de pression externe au débit nominal			kPa / l/h	85	2592
	réserve de pression externe au débit maximale		pdesign 45 KW	kPa / l/h	80	3600
	Pression du système		min / max	bar	3.0	
données générales de l'appareil	dimensions		largeur x profondeur x hauteur	mm	600 x 620 x 1800	
	poids total			Kg	351	
	poids du module de compresseur			Kg	126 / 144	
	connexion		circuit de chauffage		G50, 2"AG / G40 1 1/2"IG	
	connexion		source de chaleur		G50, 2"AG / G40 1 1/2"IG	
	fluide frigorigène			Kg	R407C, 2.1 R410A, 1.7	
	type et volume d'huile		type: POE	l	1.45 / 1.9	
	données électriques	code de tension				3x 400V / 50Hz / N / PE
fusible tous pôles, selon les réglementations locales			A	3x C30		
courant de service max. pompe à chaleur			A	25.6		
courant de démarrage (inverter / démarreur progressif électronique)			A	33.6		
puissance absorbée à B0/W35 nominal selon EN14511			KW	7.10		
Puissance, pompe source			W	16 - 620		
Puissance, pompe chauffage			W	3 - 227		
Indice de protection			IP	21		
inclus dans la livraison	robinet à bille pour circuit de chauffage et source, 4 clapets anti-retour pour circuit de chauffage et source, 4 sonde de température, soupape de sécurité 3 bar					

DONNÉES PROVISOIRES
NON VÉRIFIÉES

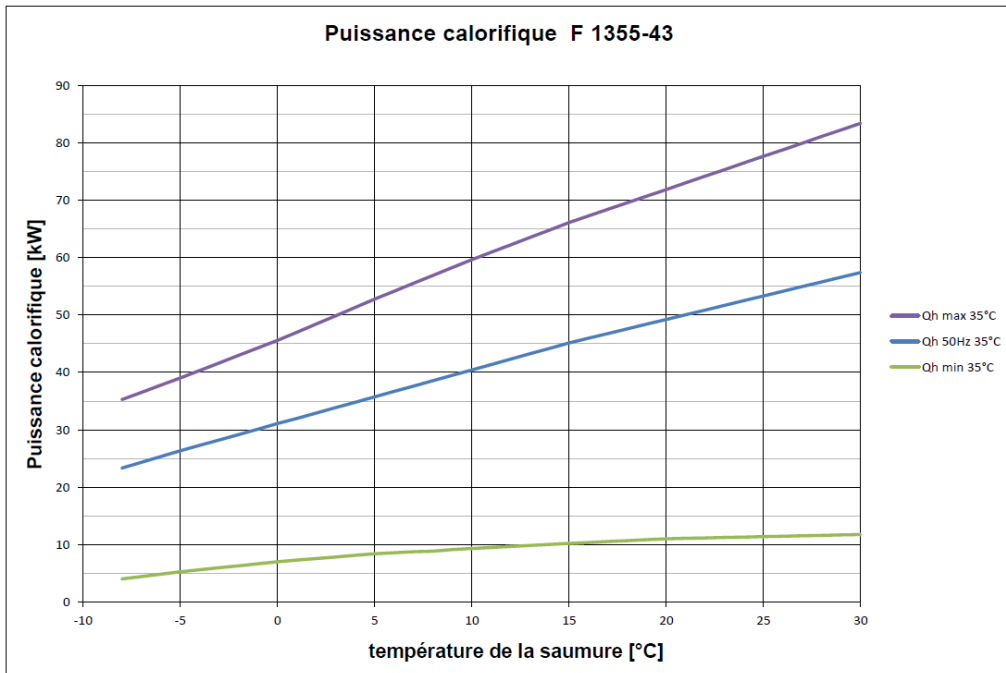

Plage d'exploitation, module EP 14

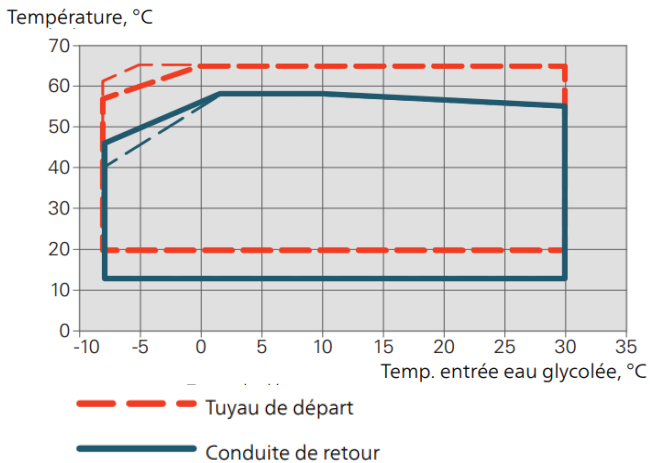

Plage d'exploitation, module EP 15

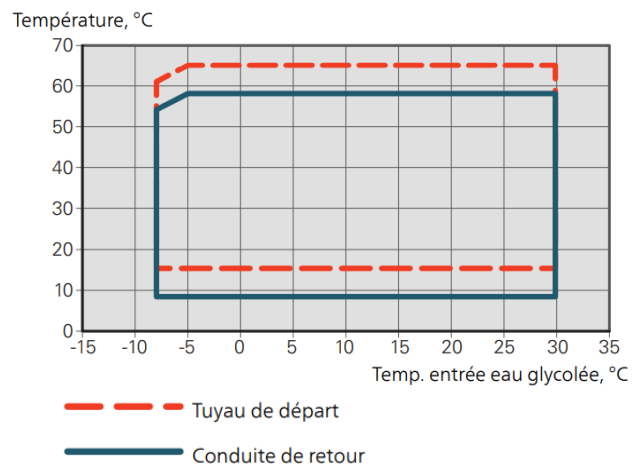

pompe circuit sonde

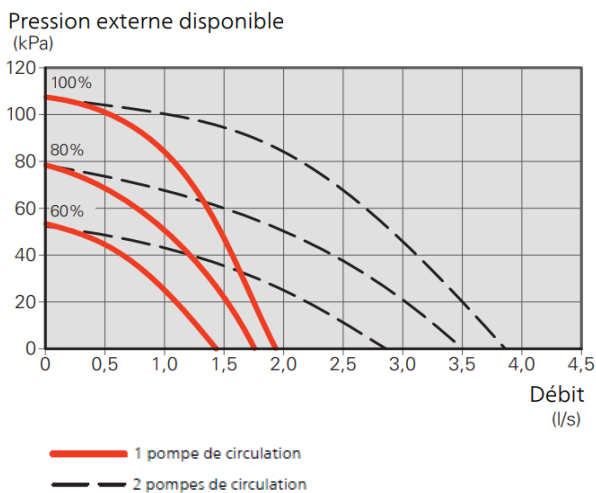

pompe de circulation, chauffer

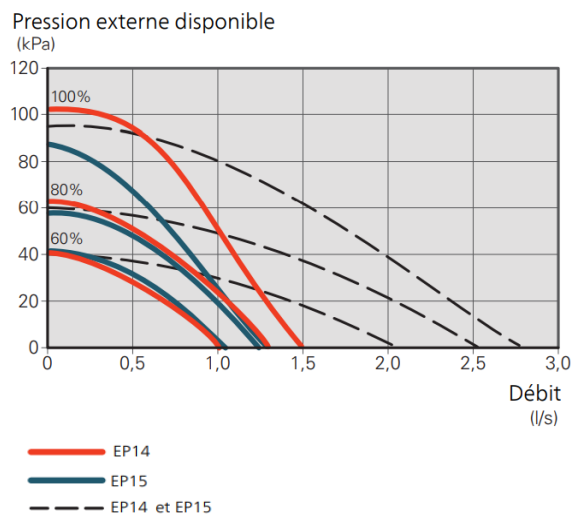

donnée de rendement	puissance calorifique / COP à					
	B0/W35	selon norme EN14511	2 compresseur	KW / COP	23.00	4.65
			1 compresseur	KW / COP	11.50	4.65
	B0/W55	selon norme EN14511	2 compresseur	KW / COP	20.96	2.82
			1 compresseur	KW / COP	10.48	2.82
	B5/W35	selon norme EN14511	2 compresseur	KW / COP	26.52	5.18
			1 compresseur	KW / COP	13.26	5.18
	B5/W55	selon norme EN14511	2 compresseur	KW / COP	24.74	3.45
			1 compresseur	KW / COP	12.36	3.45
	W10/W35	selon norme EN14511	2 compresseur	KW / COP	30.04	5.67
			1 compresseur	KW / COP	15.02	5.67
	W10/W55	selon norme EN14511	2 compresseur	KW / COP	28.52	3.86
			1 compresseur	KW / COP	14.26	3.86
	donnée de rendement	Pdesign / SCOP				
SCOP 35		selon norme EN14511	Climat moyen Europe	KW / SCOP	28	4.80
SCOP 55		selon norme EN14511	Climat moyen Europe	KW / SCOP	28	3.80
classe d'efficacité énergétique			35°C / 55°C	A+++	A++	
Plage d'exploitation	chauffage		°C	VL 20	VL 65	
	source de chaleur		°C	-8 - 30		
	rafraîchissement		°C	VL 12	RL 30	
données acoustique	puissance sonore (LWA) selon ErP (EN12102)			db(A)	47	
	pression sonore à 1m distance			db(A)	32	
source de chaleur	débit volumique à B0/W35 nominal selon EN14511			l/h	3312	4248
	réserve de pression externe		au débit nominal	kPa / l/h	92	4248
	Pression du système		min / max	bar	3.0	
circuit de chauffage	débit volumique à B0/W35 nominal selon EN14511			l/h	1332	1944
	réserve de pression externe		au débit nominal	kPa / l/h	78	1944
	Pression du système		min / max	bar	3.0	
données générales de l'appareil	dimensions		largeur x profondeur x hauteur	mm	600 x 620 x 1800	
	poids total			Kg	320	
	poids du module de compresseur			Kg	130	
	connexion		circuit de chauffage		G50, 2"AG / G40 1 1/2"IG	
	connexion		source de chaleur		G50, 2"AG / G40 1 1/2"IG	
	fluide frigorigène			Kg	R407C	2x 2.0
	type et volume d'huile		type: POE	l	POE	2x 1.9
	données électriques	code de tension			3x 400V / 50Hz / N / PE	
fusible tous pôles, selon les réglementations locales			A	3x C25		
courant de service max. pompe à chaleur			A	20.50		
courant de démarrage (inverter / démarreur progressif électronique)			A	29.0		
puissance absorbée à B0/W35 nominal selon EN14511			KW	5.18		
Puissance, pompe source			W	6 - 360		
Puissance, pompe chauffage			W	5 - 174		
Indice de protection			IP	21		

inclus dans la livraison robinet à bille pour circuit de chauffage et source, 4 clapets anti-retour pour circuit de chauffage et source, 4 sonde de température, soupape de sécurité 3 bar

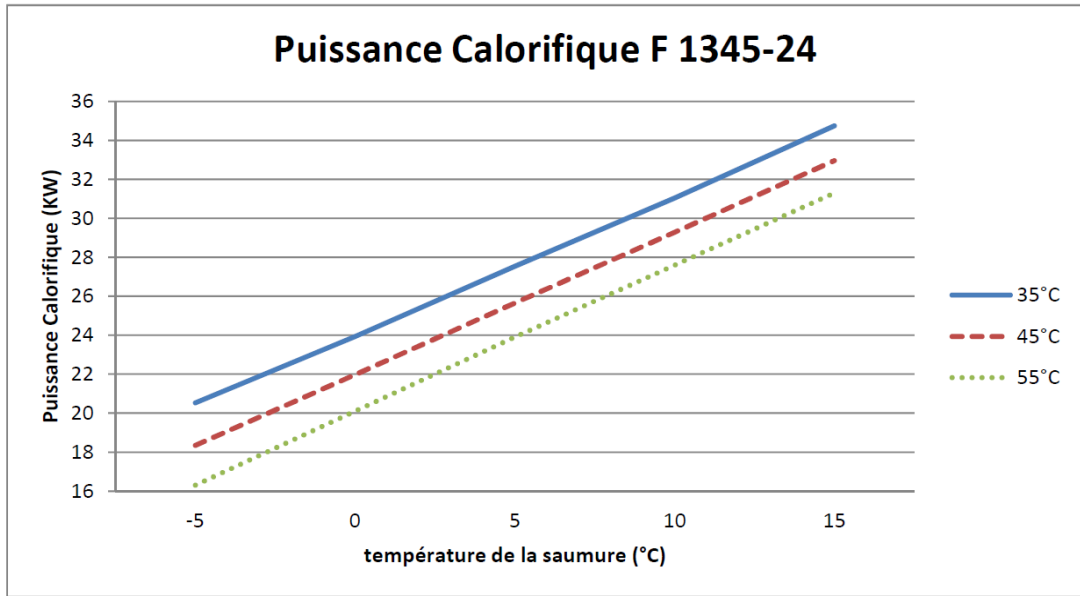

Plage d'exploitation

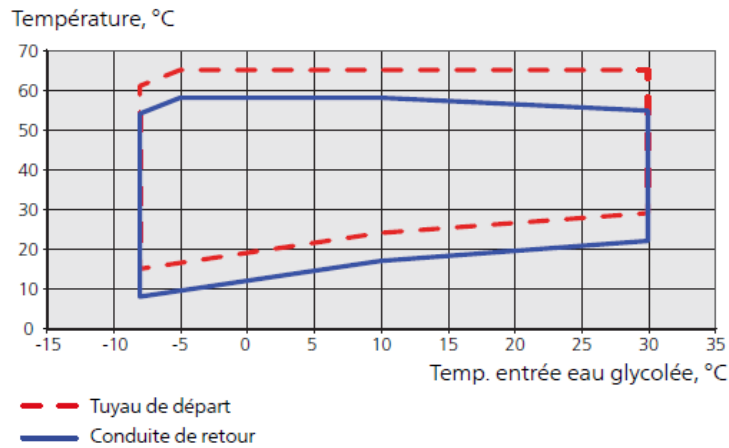

pompe circuit sonde

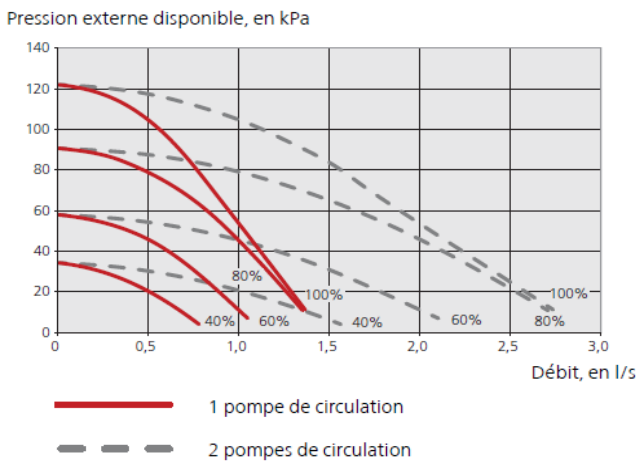

pompe de circulation, chauffer

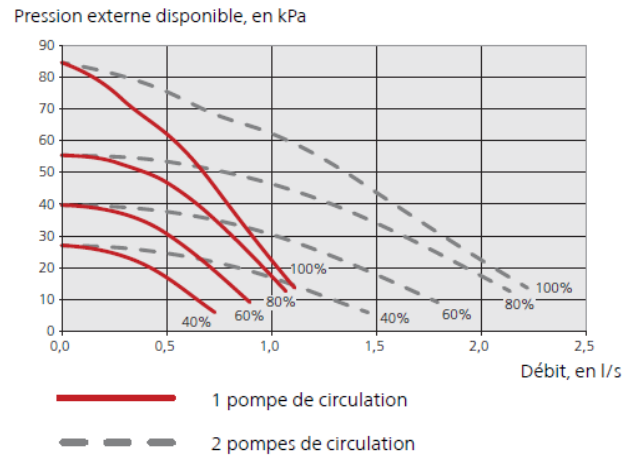

donnée de rendement	puissance calorifique / COP à					
	B0/W35	selon norme EN14511	2 compresseur	KW / COP	30.72	4.44
			1 compresseur	KW / COP	15.36	4.44
	B0/W55	selon norme EN14511	2 compresseur	KW / COP	28.76	2.79
			1 compresseur	KW / COP	14.38	2.79
	B5/W35	selon norme EN14511	2 compresseur	KW / COP	35.40	5.0
			1 compresseur	KW / COP	17.70	5.0
	B5/W55	selon norme EN14511	2 compresseur	KW / COP	33.50	3.36
			1 compresseur	KW / COP	16.75	3.36
	W10/W35	selon norme EN14511	2 compresseur	KW / COP	40.08	5.53
			1 compresseur	KW / COP	20.04	5.53
	W10/W55	selon norme EN14511	2 compresseur	KW / COP	38.24	3.66
			1 compresseur	KW / COP	19.12	3.66
	donnée de rendement	Pdesign / SCOP				
SCOP 35		selon norme EN14511	Climat moyen Europe	KW / SCOP	35	4.70
SCOP 55		selon norme EN14511	Climat moyen Europe	KW / SCOP	35	3.60
classe d'efficacité énergétique			35°C / 55°C	A+++	A++	
Plage d'exploitation	chauffage			°C	VL 15	VL 65
	source de chaleur			°C	-8 - 30	
	rafraîchissement			°C	VL 9	RL 30
données acoustique	puissance sonore (LWA) selon ErP (EN12102)			db(A)	47	
	pression sonore à 1m distance			db(A)	32	
source de chaleur	débit volumique à B0/W35 nominal selon EN14511			l/h	4420	5832
	réserve de pression externe		au débit nominal	kPa / l/h	75	5832
	Pression du système		min / max	bar	3.0	
circuit de chauffage	débit volumique à B0/W35 nominal selon EN14511			l/h	1800	2628
	réserve de pression externe		au débit nominal	kPa / l/h	72	2628
	Pression du système		min / max	bar	3.0	
données générales de l'appareil	dimensions		largeur x profondeur x hauteur	mm	600 x 620 x 1800	
	poids total			Kg	330	
	poids du module de compresseur			Kg	135	
	connexion		circuit de chauffage		G50, 2"AG / G40 1 1/2"IG	
	connexion		source de chaleur		G50, 2"AG / G40 1 1/2"IG	
	fluide frigorigène			Kg	R407C	2x 2.0
	type et volume d'huile		type: POE		l	POE 2x 1.1
	données électriques	code de tension				3x 400V / 50Hz / N / PE
fusible tous pôles, selon les réglementations locales			A	3x C32		
courant de service max. pompe à chaleur			A	25.30		
courant de démarrage (inverter / démarreur progressif électronique)			A	30.0		
puissance absorbée à B0/W35 nominal selon EN14511			KW	6.92		
Puissance, pompe source			W	6 - 360		
Puissance, pompe chauffage			W	5 - 174		
Indice de protection			IP	21		
inclus dans la livraison	robinet à bille pour circuit de chauffage et source, 4 clapets anti-retour pour circuit de chauffage et source, 4 sonde de température, soupape de sécurité 3 bar					

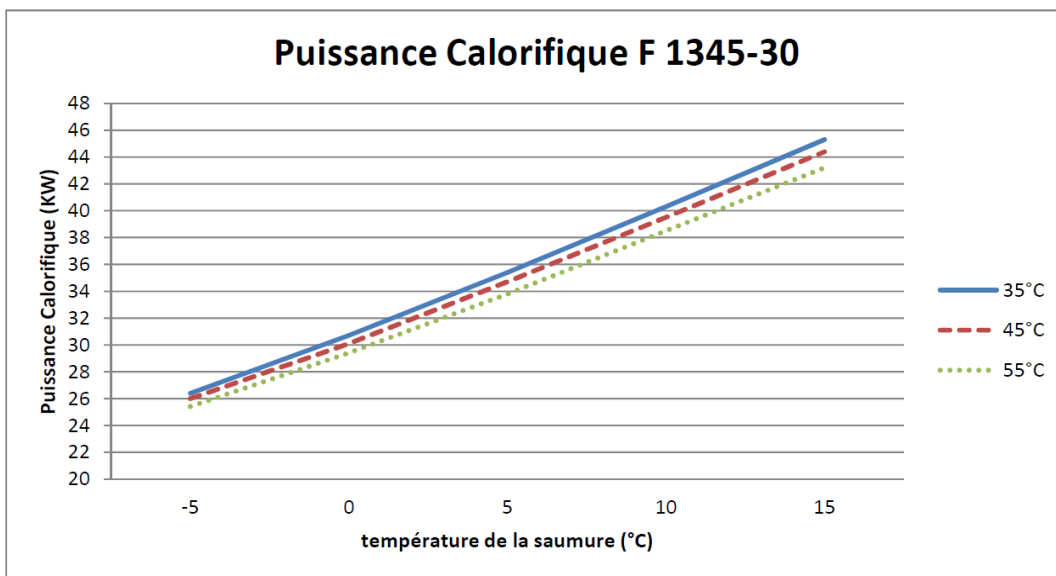

Plage d'exploitation

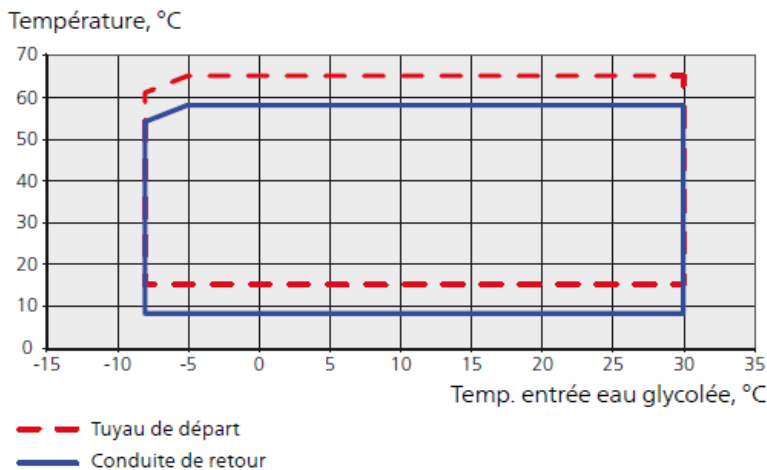

pompe circuit sonde

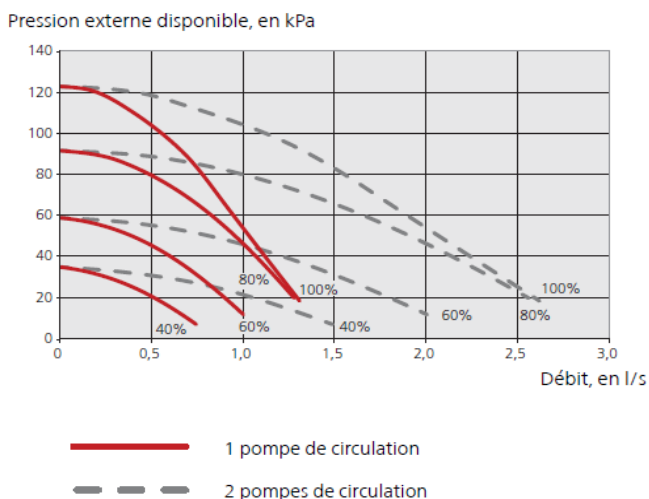

pompe de circulation, chauffer

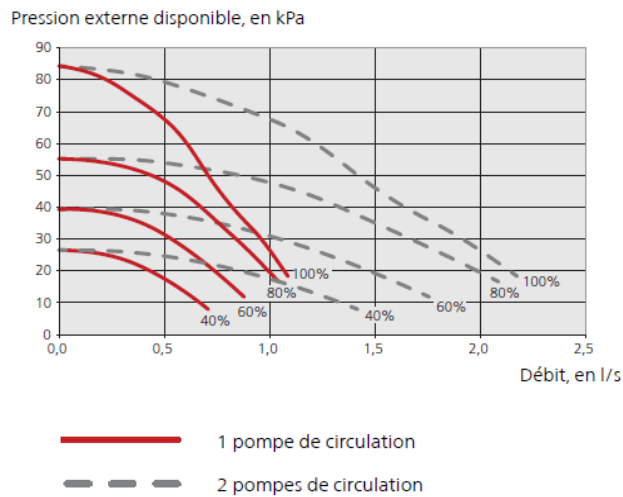

donnée de rendement	puissance calorifique / COP à					
	B0/W35	selon norme EN14511	2 compresseur	KW / COP	39.94	4.49
			1 compresseur	KW / COP	19.97	4.49
	B0/W55	selon norme EN14511	2 compresseur	KW / COP	37.86	2.93
			1 compresseur	KW / COP	18.93	2.93
	B5/W35	selon norme EN14511	2 compresseur	KW / COP	45.83	4.90
			1 compresseur	KW / COP	22.92	4.90
	B5/W55	selon norme EN14511	2 compresseur	KW / COP	43.87	3.41
			1 compresseur	KW / COP	21.93	3.41
	W10/W35	selon norme EN14511	2 compresseur	KW / COP	51.71	5.27
			1 compresseur	KW / COP	25.85	5.27
	W10/W55	selon norme EN14511	2 compresseur	KW / COP	49.87	3.61
			1 compresseur	KW / COP	24.93	3.61
	donnée de rendement	Pdesign / SCOP				
SCOP 35		selon norme EN14511	Climat moyen Europe	KW / SCOP	46	4.80
SCOP 55		selon norme EN14511	Climat moyen Europe	KW / SCOP	46	3.80
classe d'efficacité énergétique			35°C / 55°C	A+++	A++	
Plage d'exploitation	chauffage		°C	VL 15	VL 65	
	source de chaleur		°C	-8 - 30		
	rafraîchissement		°C	VL 9	RL 30	
données acoustique	puissance sonore (LWA) selon ErP (EN12102)		db(A)	47		
	pression sonore à 1m distance		db(A)	32		
source de chaleur	débit volumique à B0/W35 nominal selon EN14511		l/h	5724	7524	
	réserve de pression externe		au débit nominal	kPa / l/h	92	7524
	Pression du système		min / max	bar	3.0	
circuit de chauffage	débit volumique à B0/W35 nominal selon EN14511		l/h	2304	3348	
	réserve de pression externe		au débit nominal	kPa / l/h	70	3348
	Pression du système		min / max	bar	3.0	
données générales de l'appareil	dimensions		largeur x profondeur x hauteur	mm	600 x 620 x 1800	
	poids total			Kg	345	
	poids du module de compresseur			Kg	144	
	connexion		circuit de chauffage		G50, 2"AG / G40 1 1/2"IG	
	connexion		source de chaleur		G50, 2"AG / G40 1 1/2"IG	
	fluide frigorigène			Kg	R407C	2x 1.7
	type et volume d'huile		type: POE	l	POE	2x 1.9
	données électriques	code de tension			3x 400V / 50Hz / N / PE	
fusible tous pôles, selon les réglementations locales			A	3x C40		
courant de service max. pompe à chaleur			A	29.50		
courant de démarrage (inverter / démarreur progressif électronique)			A	42		
puissance absorbée à B0/W35 nominal selon EN14511			KW	6.92		
Puissance, pompe source			W	35 - 730		
Puissance, pompe chauffage			W	5 - 174		
Indice de protection			IP	21		
inclus dans la livraison	pompe circuit sonde, robinet à bille pour circuit de chauffage et source, 4 clapets anti-retour pour circuit de chauffage et source, 4 sonde de température, soupape de sécurité 3 bar					

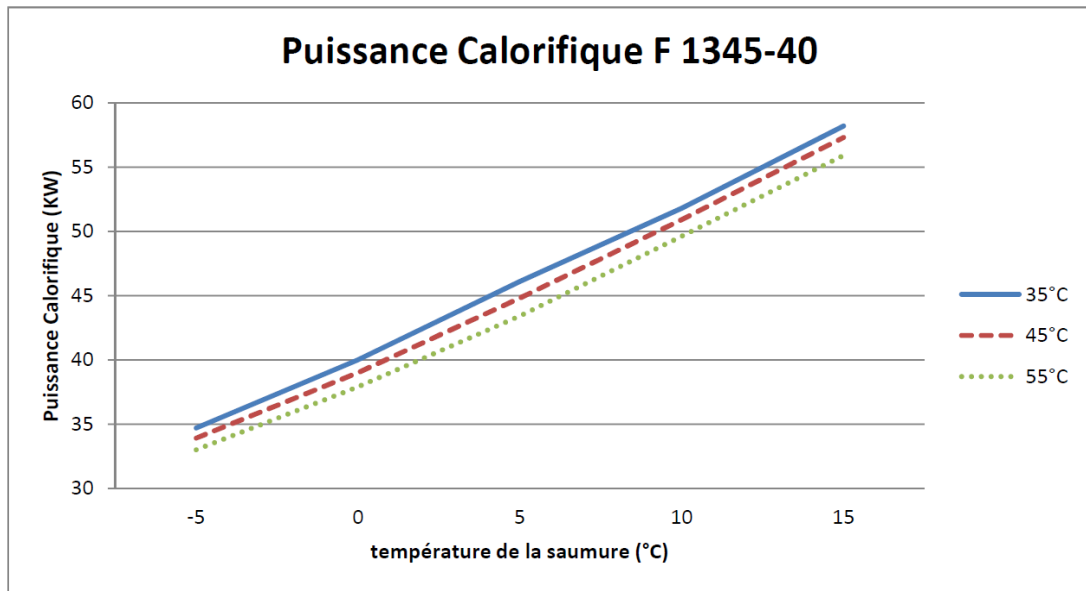

Plage d'exploitation

Température, °C

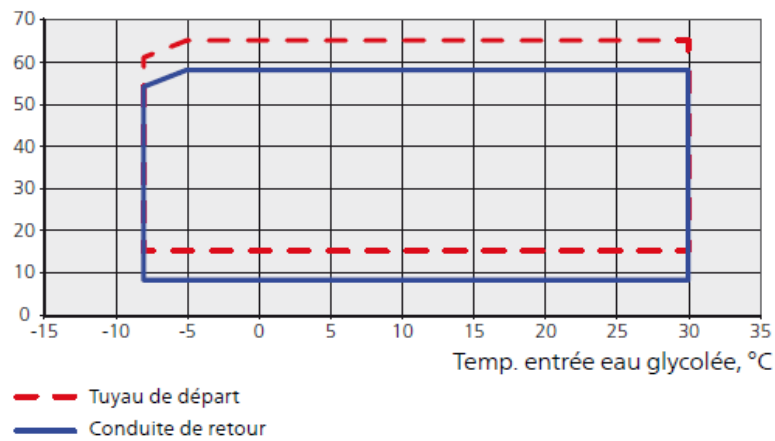

pompe circuit sonde

Pression externe disponible, en kPa

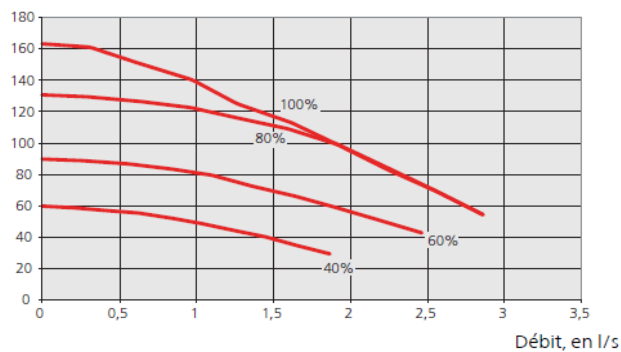

- 1 pompe de circulation
- - - 2 pompes de circulation

pompe de circulation, chauffer

Pression externe disponible, en kPa

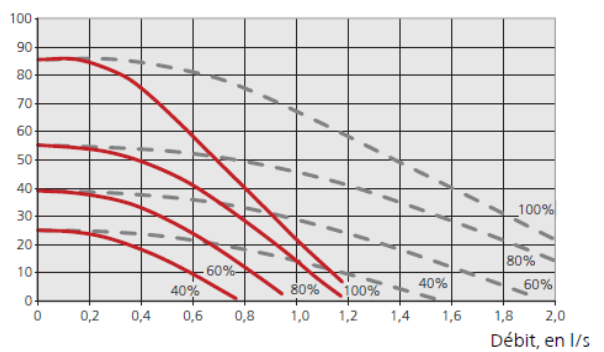

- 1 pompe de circulation
- - - 2 pompes de circulation

donnée de rendement	puissance calorifique / COP à					
	B0/W35	selon norme EN14511	2 compresseur	KW / COP	59.22	4.32
			1 compresseur	KW / COP	29.61	4.32
	B0/W55	selon norme EN14511	2 compresseur	KW / COP	53.02	2.74
			1 compresseur	KW / COP	26.51	2.74
	B5/W35	selon norme EN14511	2 compresseur	KW / COP	68.77	4.78
			1 compresseur	KW / COP	34.38	4.78
	B5/W55	selon norme EN14511	2 compresseur	KW / COP	61.56	3.23
			1 compresseur	KW / COP	30.78	3.23
	W10/W35	selon norme EN14511	2 compresseur	KW / COP	78.32	5.19
			1 compresseur	KW / COP	39.16	5.19
	W10/W55	selon norme EN14511	2 compresseur	KW / COP	70.10	3.48
			1 compresseur	KW / COP	35.05	3.48
	donnée de rendement	Pdesign / SCOP				
SCOP 35		selon norme EN14511	Climat moyen Europe	KW / SCOP	67	4.60
SCOP 55		selon norme EN14511	Climat moyen Europe	KW / SCOP	67	3.70
classe d'efficacité énergétique			35°C / 55°C	A+++	A++	
Plage d'exploitation	chauffage		°C	VL 15	VL 65	
	source de chaleur		°C	-8 - 30		
	rafraîchissement		°C	VL 9	RL 30	
données acoustique	puissance sonore (LWA) selon ErP (EN12102)		db(A)	47		
	pression sonore à 1m distance		db(A)	32		
source de chaleur	débit volumique à B0/W35 nominal selon EN14511		l/h	8496	11160	
	réserve de pression externe		au débit nominal	kPa / l/h	78	11160
	Pression du système		min / max	bar	3.0	
circuit de chauffage	débit volumique à B0/W35 nominal selon EN14511		l/h	3312	4824	
	réserve de pression externe		au débit nominal	kPa / l/h	50	4824
	Pression du système		min / max	bar	3.0	
données générales de l'appareil	dimensions		largeur x profondeur x hauteur	mm	600 x 620 x 1800	
	poids total			Kg	346	
	poids du module de compresseur			Kg	144	
	connexion		circuit de chauffage		G50, 2"AG / G40 1 1/2"IG	
	connexion		source de chaleur		G50, 2"AG / G40 1 1/2"IG	
	fluide frigorigène			Kg	R410A	2x 1.7
	type et volume d'huile		type: POE	l	POE	2x 1.9
données électriques	code de tension			3x 400V / 50Hz / N / PE		
	fusible tous pôles, selon les réglementations locales			A	3x C50	
	courant de service max. pompe à chaleur			A	44.30	
	courant de démarrage (inverter / démarreur progressif électronique)			A	53	
	puissance absorbée à B0/W35 nominal selon EN14511			KW	13.64	
	Puissance, pompe source			W	40 - 1250	
	Puissance, pompe chauffage			W	5 - 174	
	Indice de protection			IP	21	
inclus dans la livraison	pompe circuit sonde, robinet à bille pour circuit de chauffage et source, 4 clapets anti-retour pour circuit de chauffage et source, 4 sonde de température, soupape de sécurité 3 bar					

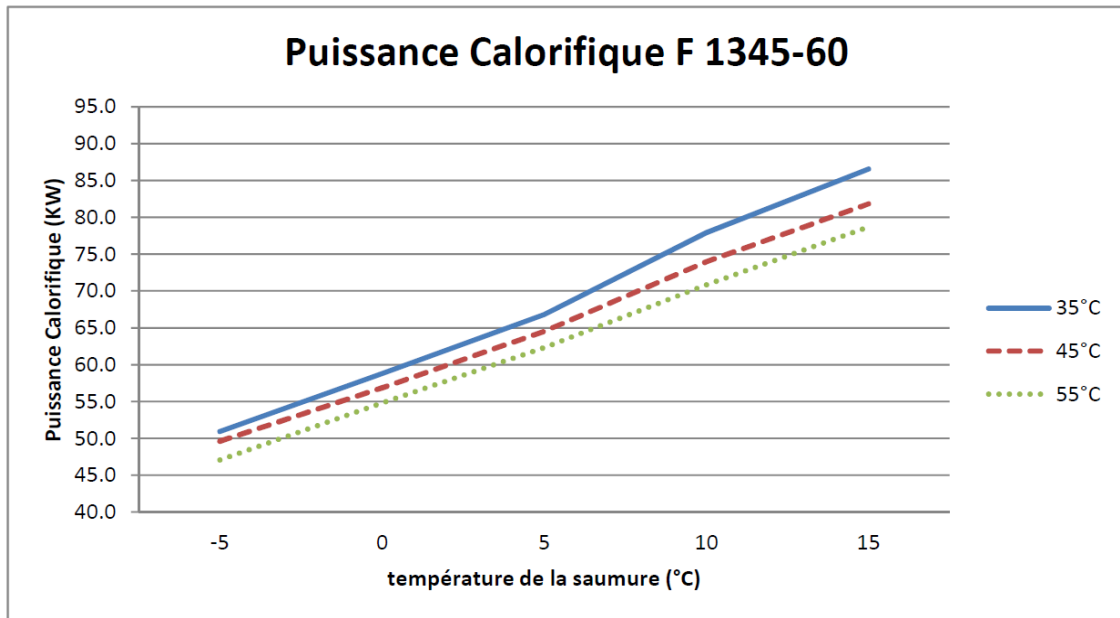

Plage d'exploitation

Température, °C

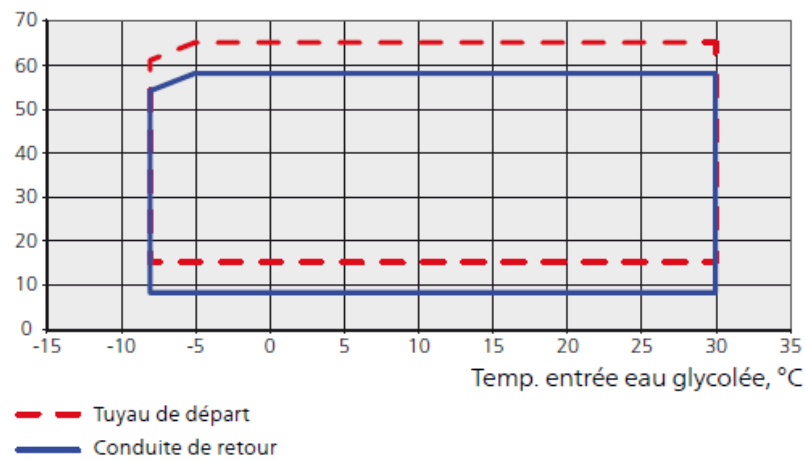

pompe circuit sonde

Pression externe disponible, en kPa

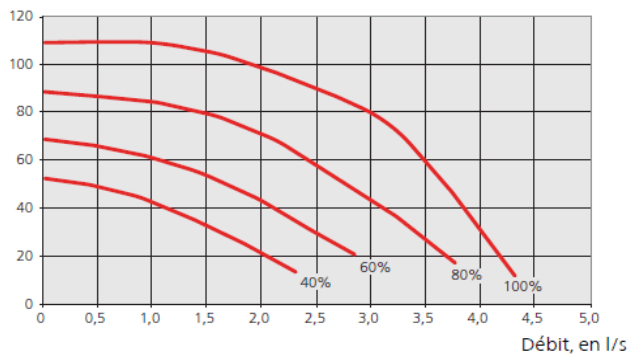

- 1 pompe de circulation
- - - 2 pompes de circulation

pompe de circulation, chauffer

Pression externe disponible, en kPa

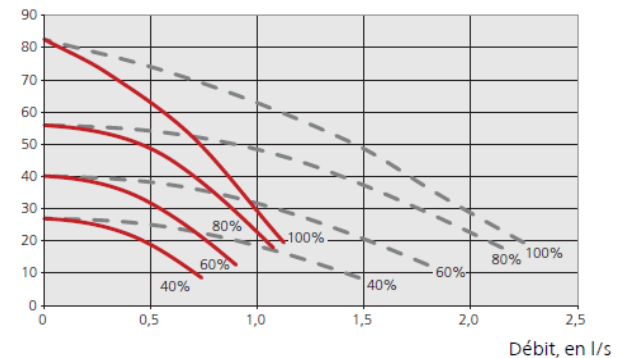

- 1 pompe de circulation
- - - 2 pompes de circulation

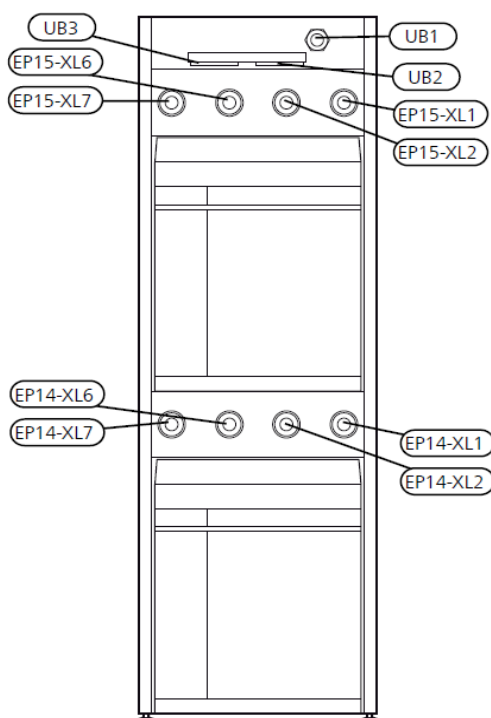
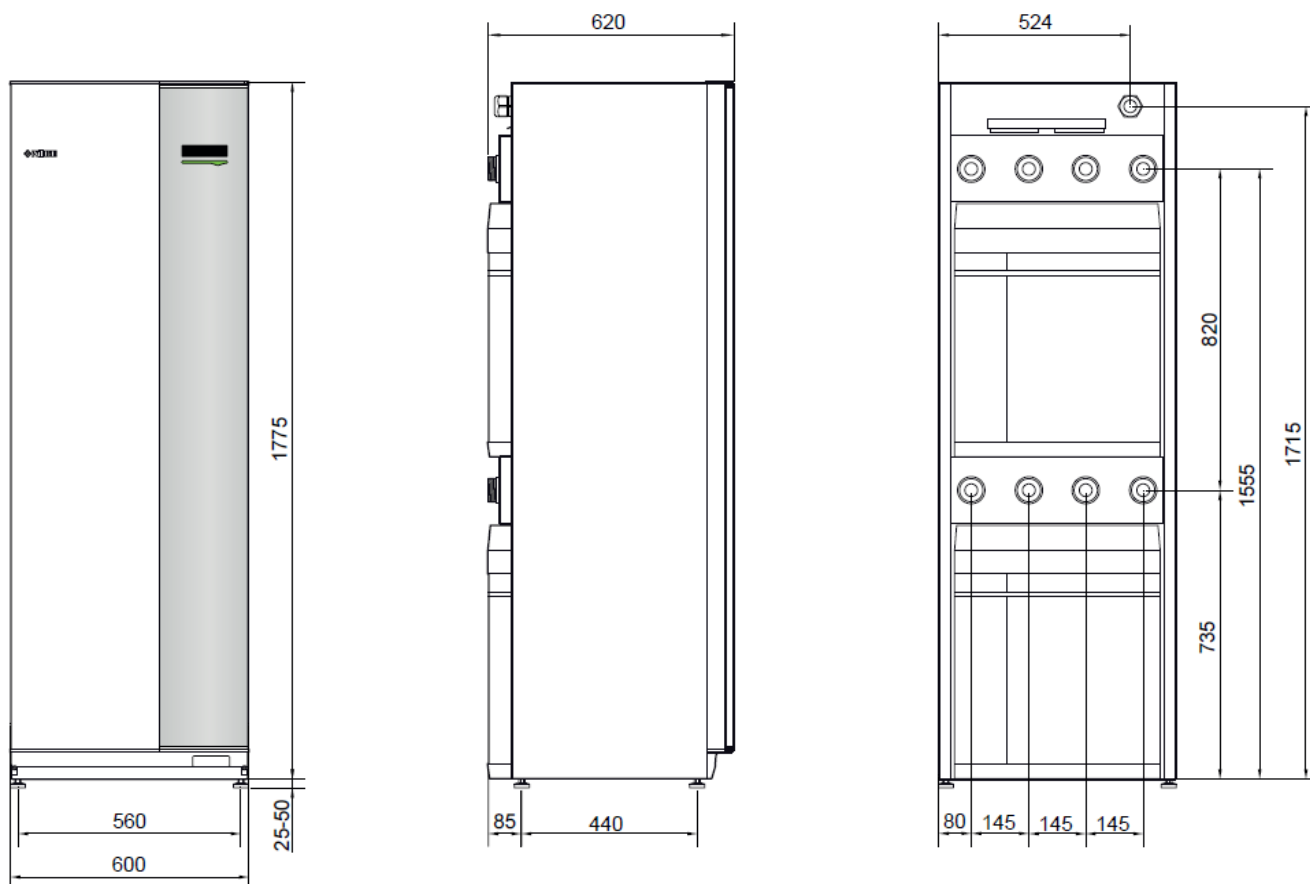

EP14 Module compresseur dessous
EP15 Module compresseur au-dessus

XL1 Connexion, départ de chauffage
XL2 Connexion, retour de chauffage
XL6 Connexion, départ source de chaleur (entrée)
XL7 Connexion, retour source de chaleur (sortie)

UB1 Passage pour électricité entrante
UB2 Passage pour câbles électriques puissance
UB3 Passage pour câbles de sondes / signal

50*
distances minimales.
Une installation normale
requiert 300 – 400 mm

Laissez un espace libre
de 800 mm devant le
produit

Toutes les procédures
d'entretien peuvent
être effectuées à partir de
la façade avant

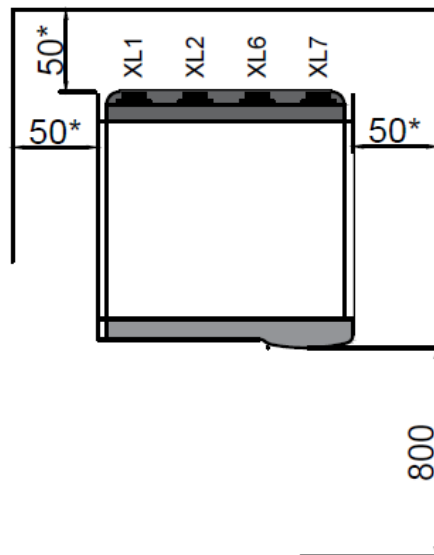

- XL1 Connexion, départ de chauffage
- XL2 Connexion, retour de chauffage
- XL6 Connexion, départ source de chaleur (entrée)
- XL7 Connexion, retour source de chaleur (sortie)

schéma de système

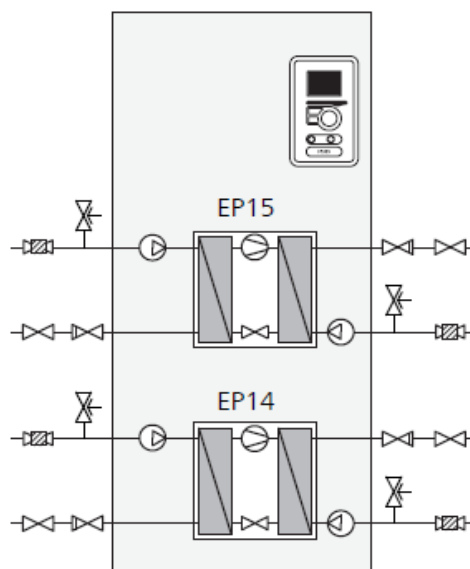

F1345 / F1355 instructions d'installation

pompe à chaleur, sol/eau

il est possible de retirer le module de compresseur pour service, l'entretien et le transport.
voir manuel d'installation de F1345 et F1355

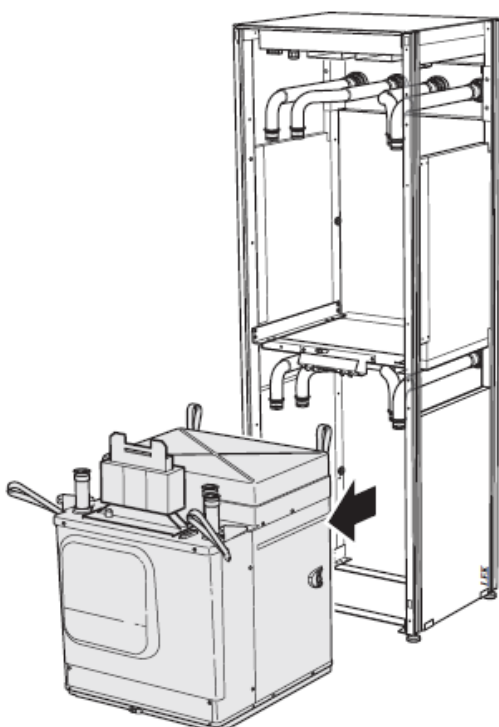
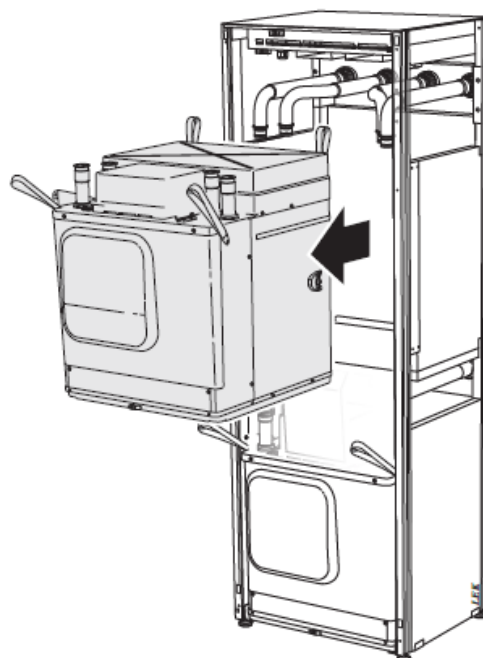
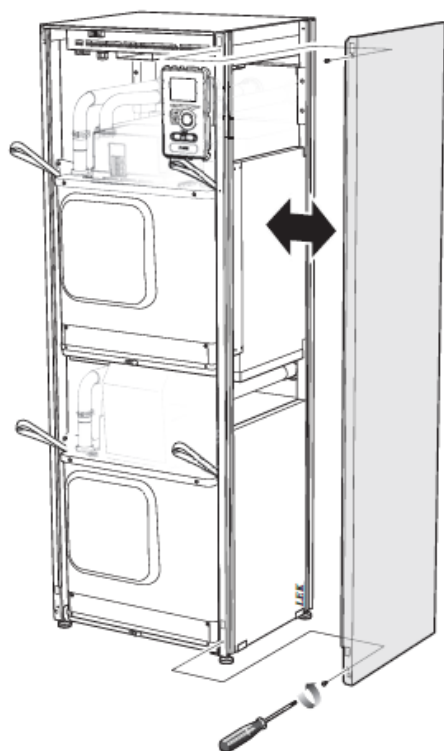

SCHMID AG, ENERGY SOLUTIONS

Industriestrasse 17 · CH-4713 Matzendorf ·
Tel. +41 (0)62 389 20 50

SCHMID SA, ENERGY SOLUTIONS

Rue St. Michel 10 · CH-1510 Moudon ·
Tel. +41 (0)21 905 95 05

SCHMID AG, ENERGY SOLUTIONS

Burgholz 45 · CH-3753 Oey ·
Tel. +41 (0)33 736 30 70

SCHMID AG, ENERGY SOLUTIONS

Schmitenstrasse 22 · CH-4914 Roggwil ·
Tel. +41 (0)62 929 16 48

SCHMID AG, ENERGY SOLUTIONS

Hörnlistrasse 12
CH-8360 Eschlikon
Tel.: +41 (0)71 973 73 73
www.schmid-energy.ch
info@schmid-energy.ch

